



รายงานผลการดำเนินงาน
โครงการก่อสร้างโรงเรือนปลูกพืชระบบปรับอุณหภูมิอัตโนมัติ

ระหว่างวันที่ 1 ตุลาคม พ.ศ. 2560 ถึง วันที่ 30 กันยายน พ.ศ. 2561
ณ มหาวิทยาลัยราชภัฏสกลนคร

โดย สาขาวิชาพืชศาสตร์ มหาวิทยาลัยราชภัฏสกลนคร
ประจำปีงบประมาณ พ.ศ. 2561

รายงานผลการดำเนินงาน
โครงการก่อสร้างโรงเรือนปลูกพืชระบบปรับอุณหภูมิอัตโนมัติ
ระหว่างวันที่ 1 ตุลาคม พ.ศ. 2560 ถึง วันที่ 30 กันยายน พ.ศ. 2561
ณ มหาวิทยาลัยราชภัฏสกลนคร

สาขาวิชาพืชศาสตร์ คณะเทคโนโลยีการเกษตร
มหาวิทยาลัยราชภัฏสกลนคร
ประจำปีงบประมาณ พ.ศ. 2561

คำนำ

โครงการก่อสร้างโรงเรือนปลูกพืชระบบปรับอุณหภูมิอัตโนมัติ เป็นโครงการจากงบประมาณแผ่นดิน แผนงาน พื้นฐานด้านการพัฒนาและเสริมสร้างศักยภาพคน ผลผลิต ผู้สำเร็จการศึกษาด้านวิทยาศาสตร์และเทคโนโลยี ดำเนินงานในปีงบประมาณ พ.ศ.2561 ได้รับการจัดสรรงบประมาณทั้งสิ้น เป็นเงินจำนวน 841,500 บาท โดยมีวัตถุประสงค์เพื่อสร้างโรงเรือนผลิตพืชเฉพาะที่สามารถปรับแต่งสภาพบรรยากาศ เพื่อค้นหาหรือสร้างและพัฒนาองค์ความรู้ ในการผลิตพืชที่สอดคล้องกับความผันผวนของสภาพแวดล้อมได้

อาจารย์ ดร.พิจิกา ทิมสุกใส
ผู้รับผิดชอบโครงการ

	สารบัญ	หน้า
คำนำ		ก
สารบัญ		ข
ส่วนที่ 1	บทนำ	1
	หลักการและเหตุผล	1
	วัตถุประสงค์ของโครงการ	1
	วันเวลา และสถานที่ดำเนินโครงการ	1
ส่วนที่ 2	วิธีดำเนินการ	2
	กลุ่มเป้าหมาย	2
	งบประมาณดำเนินโครงการ	2
ส่วนที่ 3	ผลการดำเนินงาน	3
ส่วนที่ 4	เอกสารต่าง ๆ ที่เกี่ยวข้อง	6

ส่วนที่ 1

บทนำ

หลักการและเหตุผล

สาขาวิชาพืชศาสตร์ มีภารกิจในการจัดการเรียนการสอนในศาสตร์ด้านพืชและเทคโนโลยีที่เกี่ยวข้อง แต่ด้วยข้อจำกัดบางประการของอาคารเรียนและโรงเรือนเพาะชำ อาคารเรียนมีอายุการใช้งานมานานจึงมีสภาพโครงสร้างหลังคาไม่เหมาะสม และระบบไฟฟ้าไม่รองรับการใช้งานในสภาพปัจจุบัน ซึ่งมีครุภัณฑ์ห้องปฏิบัติการและอุปกรณ์ไฟฟ้าหลายชิ้นที่ต้องการกำลังไฟฟ้าที่สูงพอที่จะใช้ในการจัดการเรียนการสอน ให้ได้คุณภาพเป็นไปตามเกณฑ์มาตรฐานของหลักสูตรและมีความปลอดภัย อีกทั้งในปัจจุบันแนวโน้มในการผลิตพืชที่ต้องรับมือกับการผันผวนของสภาพแวดล้อม จึงจำเป็นต้องมีโรงเรือนเฉพาะทางที่สามารถปรับแต่งสภาพแวดล้อมได้ เพื่อจะสามารถเรียนรู้ให้เข้าใจถึงแก่นของปัจจัยองค์ประกอบที่เกี่ยวข้อง จึงจะสามารถออกแบบการผลิตพืชที่สอดคล้องกับความไม่แน่นอนของสภาพแวดล้อมได้เป็นอย่างดี ซึ่งในภาควิชาการแล้วยังต้องค้นคว้าหาเทคนิค/นวัตกรรมที่หลากหลายเหล่านั้นอยู่ นอกจากนี้ ยังจะสามารถพัฒนาเป็นสถานที่สาธิตการผลิตพืชแบบเฉพาะทางให้แก่ทั้งนักศึกษาและผู้สนใจทั่วไปได้ในอนาคต

ในท้ายที่สุดแล้วจะสามารถช่วยตอบโจทย์การพัฒนาให้นักศึกษาให้เชี่ยวชาญในการปฏิบัติได้ครบทุกมิติในศาสตร์ของวิชาการด้านพืชและทันต่อยุคสมัย โดยผ่านกระบวนการเรียนรู้และการวิจัยร่วมกันระหว่างคณาจารย์และนักศึกษา รวมทั้งชุมชนท้องถิ่นในการค้นหาหรือสร้าง และพัฒนาองค์ความรู้ ส่งผลถึงการพัฒนาทางวิชาการแก่ทั้งนักศึกษาและคณาจารย์ที่ต่อเนื่อง เหมาะสม เป็นปัจจุบัน และเป็นที่ยังทางปัญญาให้แก่ชุมชนท้องถิ่นได้

วัตถุประสงค์ของโครงการ

- 1 เพื่อสร้างโรงเรือนผลิตพืชเฉพาะที่สามารถปรับแต่งสภาพบรรยากาศเพื่อค้นหาหรือสร้าง และพัฒนาองค์ความรู้ ในการผลิตพืชที่สอดคล้องกับความผันผวนของสภาพแวดล้อมได้

ตัวชี้วัดความสำเร็จ

ผลผลิต (Output)

ได้โรงเรือนปลูกพืชระบบปรับอุณหภูมิอัตโนมัติ 2 หลัง

ผลผลลัพธ์ (Outcome)

ความพึงพอใจของการใช้ครุภัณฑ์เพื่อสนับสนุนการเรียน การสอน การวิจัย และการบริการวิชาการ

วัน เวลา และสถานที่ดำเนินการ

1 ตุลาคม 2560 – 30 กันยายน 2561 คณะเทคโนโลยีการเกษตร มหาวิทยาลัยราชภัฏสกลนคร

ส่วนที่ 2

วิธีดำเนินการ

เป็นโครงการก่อสร้างโรงเรือนปลูกพืชระบบปรับอุณหภูมิอัตโนมัติ เป็นจำนวนเงิน 841,500 บาท (แปดแสนสี่หมื่นหนึ่งพันห้าร้อยบาทถ้วน) โดยวิธีประกวดราคาอิเล็กทรอนิกส์ (e-bidding)

กลุ่มเป้าหมาย

1. สร้างโรงเรือนปลูกพืชระบบปรับอุณหภูมิอัตโนมัติ สิ่งของ โรงเรือน จำนวน 2 หลัง

งบประมาณดำเนินโครงการ

1. งบประมาณโครงการ

จากงบประมาณของ สาขาวิชาพืชศาสตร์ คณะเทคโนโลยีการเกษตร มหาวิทยาลัยราชภัฏสกลนคร รหัสงบประมาณ 61A77110คทก13W02

ชื่อโครงการงบประมาณ โครงการก่อสร้างโรงเรือนปลูกพืชระบบปรับอุณหภูมิอัตโนมัติ ประเภท

งบประมาณ แผ่นดิน ปกติ เงินรายได้

หมวดเงิน งบลงทุน จำนวน 841,500 บาท

ส่วนที่ 3

ผลการดำเนินงาน

ผลการประเมินความสำเร็จตามตัวชี้วัดของโครงการ

ตัวชี้วัดผลผลิต

ตัวชี้วัดความสำเร็จของโครงการ	เป้าหมาย	ผลการดำเนินงาน	การบรรลุเป้าหมาย (บรรลุ/ไม่บรรลุ)
1. ได้โรงเรียนปลูกพืชระบบปรับอุณหภูมิอัตโนมัติ	โรงเรียน จำนวน 2 หลัง	ได้โรงเรียน จำนวน 2 หลัง	บรรลุ

ตัวชี้วัดผลลัพธ์

ความพึงพอใจของการใช้ครุภัณฑ์เพื่อสนับสนุนการเรียน การสอน การวิจัย และการบริการวิชาการ ดังตาราง

ตาราง แสดงความพึงพอใจของการใช้ครุภัณฑ์เพื่อสนับสนุนการเรียนการสอน วิจัย และการบริการวิชาการ

ประเด็น	ค่าเฉลี่ย	SD	ระดับ
1. ความพร้อมของห้องปฏิบัติการ โรงเรียน และอุปกรณ์วิทยาศาสตร์	4.06	0.83	มาก
2. ความเพียงพอของห้องปฏิบัติการ โรงเรียน และอุปกรณ์วิทยาศาสตร์	3.88	0.86	มาก
3. ความสะดวกในการขอใช้ห้องปฏิบัติการ โรงเรียน และอุปกรณ์วิทยาศาสตร์	3.76	0.66	มาก
4. ความเป็นระเบียบของห้องปฏิบัติการ โรงเรียน และอุปกรณ์วิทยาศาสตร์	3.76	0.83	มาก
5. ความรวดเร็วในการให้บริการ	3.82	0.81	มาก
6. การให้บริการของเจ้าหน้าที่	4.18	0.73	มาก
7. เจ้าหน้าที่ชี้แจงรายละเอียดให้ข้อมูล	4.12	0.78	มาก
8. ได้รับอุปกรณ์หรือเครื่องมือต่าง ๆ ตามระยะเวลาที่กำหนด	4.18	0.73	มาก
9. ความพึงพอใจของการใช้ครุภัณฑ์วิทยาศาสตร์ และอุปกรณ์ต่าง ๆ	4.12	0.86	มาก
10. ความพึงพอใจของท่านต่อการใช้บริการในภาพรวมทั้งหมด	4.47	0.51	มาก
รวมผลการประเมินความพึงพอใจ	4.04	0.76	มาก

ได้โรงเรือนปลูกพืชระบบปรับอุณหภูมิอัตโนมัติ จำนวน 2 หลัง ดังนี้

1.โรงเรือนปลูกพืชระบบปรับอุณหภูมิอัตโนมัติ (วงเงินตามสัญญา 841,500 บาท) ประกอบด้วย

1.1 โรงเรือนปลูกพืชระบบปรับอุณหภูมิอัตโนมัติ จำนวน 2 หลัง



1.2 พัดลมดูดอากาศ ขนาด 36 นิ้ว จำนวน 2 เครื่อง

หมายเลขครุภัณฑ์ 01.41.57/2561 และ 01.41.58/2561



1.3 พัดลมดูดอากาศขนาด 50 นิ้ว จำนวน 4 เครื่อง

หมายเลขครุภัณฑ์ 01.41.59/2561 01.41.60/2561 01.41.61/2561 และ 01.41.62/2561



1.4 เครื่องปั้มน้ำ จำนวน 2 เครื่อง

หมายเลขครุภัณฑ์ 03.33.03/2561 และ 03.33.04/2561



1.5 ตู้ควบคุมไฟฟ้า จำนวน 2 ชุด

หมายเลขครุภัณฑ์ 05.35.02/2561 และ 05.35.03/2561



ส่วนที่ 4
เอกสารต่าง ๆ ที่เกี่ยวข้อง

3.1 โครงการที่ได้รับการอนุมัติเรียบร้อยแล้ว



แบบเสนอขออนุมัติโครงการประจำปีงบประมาณ พ.ศ. 2561
มหาวิทยาลัยราชภัฏสกลนคร

แผนงาน พื้นฐานด้านการพัฒนาและเสริมสร้างศักยภาพคน ผลผลิต ผู้สำเร็จการศึกษาด้านวิทยาศาสตร์และเทคโนโลยี
กิจกรรมหลัก ภาวจัดการเรียนการสอนด้านวิทยาศาสตร์และเทคโนโลยี กิจกรรมรอง สาขาวิชาพืชศาสตร์

1. ชื่อโครงการ โครงการก่อสร้างโรงเรือนปลูกพืชระบบปรับอุณหภูมิอัตโนมัติ
2. สถานภาพของโครงการ : โครงการใหม่ โครงการปกติ
 โครงการต่อเนื่อง.....ระบุชื่อโครงการเดิม.....
3. ส่วนราชการ/หน่วยงานที่รับผิดชอบโครงการ สาขาวิชาพืชศาสตร์ คณะเทคโนโลยีการเกษตร
4. ระยะเวลาดำเนินโครงการ : เริ่มต้นโครงการวันที่ 1 เดือน ตุลาคม พ.ศ. 2560
สิ้นสุดโครงการวันที่ 30 เดือน กันยายน พ.ศ. 2561
5. สถานที่ดำเนินโครงการ สาขาวิชาพืชศาสตร์ คณะเทคโนโลยีการเกษตร
6. งบประมาณ 841,500 บาท
7. แหล่งงบประมาณ แผ่นดิน เงินรายได้ ฎพานเพลช
 รายได้จากการให้บริการ งบอื่นๆ ระบุ.....
8. ความสอดคล้องในมิติเชิงยุทธศาสตร์ จุดเน้นสภาฯ การประกันคุณภาพการศึกษาภายในและการบูรณาการโครงการ

1) ประเด็นยุทธศาสตร์มหาวิทยาลัย

ประเด็นยุทธศาสตร์	กลยุทธ์ที่	ประเด็นยุทธศาสตร์	กลยุทธ์ที่
<input checked="" type="checkbox"/> 1. การผลิตบัณฑิตที่มีคุณภาพ	1	<input type="checkbox"/> 4. การทำนุบำรุงศิลปวัฒนธรรมและสิ่งแวดล้อมของท้องถิ่น	
<input type="checkbox"/> 2. การพัฒนางานวิจัยและงานสร้างสรรค์		<input type="checkbox"/> 5. การบริหารจัดการที่มีคุณภาพ	
<input type="checkbox"/> 3. การส่งเสริมการบริการวิชาการแก่ท้องถิ่น			

2) จุดเน้นสภามหาวิทยาลัย

จุดเน้น	ข้อที่	จุดเน้น	ข้อที่
<input type="checkbox"/> 1. ด้านบุคลากร		<input type="checkbox"/> 4. ด้านหลักสูตร	
<input type="checkbox"/> 2. ด้านนักศึกษา		<input type="checkbox"/> 5. ด้านการวิจัยและการบริการวิชาการ	
<input checked="" type="checkbox"/> 3. ด้านการบริหารจัดการ	2		

3) การประกันคุณภาพการศึกษาภายในระดับ หลักสูตร วท.บ. พืชศาสตร์

องค์ประกอบ	ตัวบ่งชี้
องค์ประกอบที่ 6	6.1

9. หลักการและเหตุผล

สาขาวิชาพืชศาสตร์ มีภารกิจในการจัดการเรียนการสอนในศาสตร์ด้านพืชและเทคโนโลยีที่เกี่ยวข้อง แต่ด้วยข้อจำกัดบางประการของอาคารเรียนและโรงเรียนเพาะชำ อาคารเรียนมีอายุการใช้งานมานานจึงมีสภาพโครงสร้างหลังคาไม่เหมาะสม และระบบไฟฟ้าไม่รองรับการใช้งานในสภาพปัจจุบัน ซึ่งมีครุภัณฑ์ห้องปฏิบัติการและอุปกรณ์ไฟฟ้าหลายชิ้นที่ต้องการกำลังไฟฟ้าที่สูงพอที่จะใช้ในการจัดการเรียนการสอน ให้ได้คุณภาพเป็นไปตามเกณฑ์มาตรฐานของหลักสูตรและมีความปลอดภัย อีกทั้งในปัจจุบันแนวโน้มในการผลิตพืชที่ต้องรับมือกับการผันผวนของสภาพแวดล้อม จึงจำเป็นต้องมีโรงเรียนเฉพาะทางที่สามารถปรับแต่งสภาพแวดล้อมได้ เพื่อจะสามารถเรียนรู้ให้เข้าใจถึงแก่นของปัจจัยองค์ประกอบที่เกี่ยวข้อง จึงจะสามารถออกแบบการผลิตพืชที่สอดคล้องกับความไม่แน่นอนของสภาพแวดล้อมได้เป็นอย่างดี ซึ่งในภาควิชาการแล้วยังต้องค้นคว้าหาเทคนิค/นวัตกรรมที่หลากหลายเหล่านั้นอยู่ นอกจากนี้ ยังจะสามารถพัฒนาเป็นสถานที่สาธิตการผลิตพืชแบบเฉพาะทางให้แก่ทั้งนักศึกษาและผู้สนใจทั่วไปได้ในอนาคต

ในท้ายที่สุดแล้วจะสามารถช่วยตอบโจทย์การพัฒนานักศึกษาให้เชี่ยวชาญในการปฏิบัติได้ครบทุกมิติในศาสตร์ของวิชาการด้านพืชและทันต่อยุคสมัย โดยผ่านกระบวนการเรียนรู้และการวิจัยร่วมกันระหว่างคณาจารย์และนักศึกษา รวมทั้งชุมชนท้องถิ่นในการค้นหาหรือสร้าง และพัฒนาองค์ความรู้ ส่งผลถึงการพัฒนาทางวิชาการแก่ทั้งนักศึกษาและคณาจารย์ที่ต่อเนื่อง เหมาะสม เป็นปัจจุบัน และเป็นที่ยังทางปัญญาให้แก่ชุมชนท้องถิ่นได้

10. วัตถุประสงค์

- 10.1 เพื่อสร้างโรงเรียนผลิตพืชเฉพาะที่สามารถปรับแต่งสภาพบรรยากาศเพื่อค้นหาหรือสร้าง และพัฒนาองค์ความรู้ ในการผลิตพืชที่สอดคล้องกับความผันผวนของสภาพแวดล้อมได้

11. กลุ่มเป้าหมายและจำนวนเป้าหมาย

กิจกรรม	พื้นที่กลุ่มเป้าหมาย	กลุ่มเป้าหมาย	จำนวนเป้าหมาย	
			บุคคล	สิ่งของ
1)ก่อสร้างโรงเรียนปลูกพืชระบบปรับอุณหภูมิอัตโนมัติ	มหาวิทยาลัยราชภัฏสกลนคร อ.เมือง จ.สกลนคร	สร้างโรงเรียนปลูกพืชระบบปรับอุณหภูมิอัตโนมัติ	-	2 หลัง
		รวมทั้งสิ้น	-	2 หลัง

9. งบประมาณรายจ่าย : งบประมาณรวม 841,500 บาท

หมวดรายจ่าย	รายการงบประมาณ	ค่าขอ งบประมาณ ปี 2561	ชี้แจง รายละเอียด
3.งบลงทุน		841,500	
3.1 ครุภัณฑ์สิ่งก่อสร้าง	1)ก่อสร้างโรงเรียนปลูกพืช ระบบปรับอุณหภูมิอัตโนมัติ 2 หลัง	841,500	ก่อสร้างโรงเรียนปลูกพืชระบบปรับอุณหภูมิ อัตโนมัติ 2 หลัง
	รวมทั้งสิ้น	841,500	

หมายเหตุ: ระบุค่าใช้จ่ายแยกรายการกิจกรรม

13. การวางแผนการดำเนินการและการใช้จ่ายของโครงการ (PDCA)

ลำดับ ที่	ขั้นตอน/รายการกิจกรรม/ งาน/กิจกรรม/โครงการ	แผนการดำเนินการ/แผนการใช้จ่ายงบประมาณ											
		ไตรมาส 1			ไตรมาส 2			ไตรมาส 3			ไตรมาส 4		
		ต.ค.60	พ.ย.60	ธ.ค.560	ม.ค.61	ก.พ.61	มี.ค.61	เม.ย.61	พ.ค.61	มิ.ย.61	ก.ค.61	ส.ค.61	ก.ย.61
กิจกรรมที่ 1 ก่อสร้างโรงเรียนปลูกพืชระบบปรับอุณหภูมิ อัตโนมัติ													
ขั้นวางแผนงาน (P)(ระบุขั้นตอนการวางแผน)													
1	ประชุมผู้ที่เกี่ยวข้อง	↔											
2	ขออนุมัติโครงการ	↔											
ขั้นดำเนินการ (D)(ระบุขั้นตอนการดำเนินงาน)													
1	แต่งตั้งคณะพิจารณา	↔											
2	ประกาศสอบราคา	↔											
3	แจ้งผลพิจารณาการสอบราคา	↔	↔										
5	ดำเนินการก่อสร้างอาคาร		↔	↔	↔	↔							
ขั้นสรุปและประเมินผล (C)(ระบุขั้นตอนการ ประเมินผล)													
1	ตรวจรับตามงวดงาน					↔							
2	วิเคราะห์และสรุปผลการดำเนินงาน					↔							
ขั้นปรับปรุงตามผลการประเมิน (A)(ระบุขั้นตอน การปรับปรุงตามผลการประเมิน)													
1	นำข้อเสนอแนะจากผู้บริหารและผู้ที่เกี่ยวข้องมาปรับปรุงการดำเนินงานในครั้งต่อไป						↔						

14. ตัวชี้วัดความสำเร็จของโครงการ

14.1 ตัวชี้วัดผลผลิต (Output)

ตัวชี้วัดผลผลิต	หน่วยนับ	ค่าเป้าหมาย	วัดกิจกรรมที่
1. ได้โรงเรียนปลูกพืชระบบปรับอุณหภูมิอัตโนมัติ 2 หลัง	หลัง	2	1

14.2 ตัวชี้วัดผลลัพธ์ (Outcome)

ตัวชี้วัดผลลัพธ์	หน่วยนับ	ค่าเป้าหมาย	วัดวัตถุประสงค์ข้อที่
1. ความพึงพอใจของการใช้ครุภัณฑ์เพื่อสนับสนุนการเรียน การสอน การวิจัย และการบริการวิชาการ	ร้อยละ	80	1

15. การติดตามและประเมินผล

15.1 การตรวจรับรายการครุภัณฑ์สิ่งก่อสร้างตรงตามรายการที่กำหนด

15.2 แบบประเมินความพึงพอใจของการใช้ครุภัณฑ์สิ่งก่อสร้างสาขาวิชาพืชศาสตร์

16. ผลกระทบ (Impact)

16.1 มีครุภัณฑ์สิ่งก่อสร้าง สำหรับใช้ในการประกอบการเรียนการสอน การวิจัย และบริการวิชาการ

17. สาเหตุหรือปัจจัยความเสี่ยงที่อาจเกิดขึ้นในการดำเนินโครงการ(ถ้ามี)

กิจกรรมที่	สาเหตุหรือปัจจัยความเสี่ยง	การควบคุมที่มีอยู่แล้ว
	-	-

ลงชื่อ.....ผู้เสนอโครงการ

(อาจารย์พิชิต ทิมสุกใส)

ประธานสาขาพืชศาสตร์

...../...../.....

ความคิดเห็นผู้บังคับบัญชาเบื้องต้น *ไม่ขออนุมัติ*

ลงชื่อ.....ผู้เห็นชอบโครงการ

(ผศ.ชุมพล ทรงวิชา)

คณบดีคณะเทคโนโลยีการเกษตร

...../...../.....

ความคิดเห็นผู้บังคับบัญชาระดับสูง *อนุมัติ*

ลงชื่อ.....ผู้อนุมัติโครงการ

(ผศ.ปรีชา ธรรมวินทร)

อธิการบดี

...../...../.....

3.2 สรุปค่าใช้จ่ายพร้อมหลักฐาน



ระบบบริหารงบประมาณ มหาวิทยาลัยราชภัฏสกลนคร
680 ม.11 ถ.นิคมอุตสาหกรรม อ.เมือง จ.สกลนคร 47000
หน่วยงาน กองกลาง
โทรศัพท์หน่วยงาน 042-970049 (110)

ใบตัดยอดงบประมาณ
26 กุมภาพันธ์ 2561 14:9:54
พิมพ์ใบนี้แนบไปกับชุดเบิกเมื่อส่งงานคลัง

สถานะ** ตัดยอดผ่านระบบบริหารงบประมาณเรียบร้อยแล้ว

ชุดเบิกเลขที่ 22/2561 รหัสโครงการ 61A77110คทก13W02

ชื่อโครงการ โครงการก่อสร้างโรงเรียนปลูกพืชระบบปรับอุณหภูมิอัตโนมัติ

หลักสูตรกลาง เลขที่ 244 ลว. 28 ก.พ. ๖๐1

แผนงาน พื้นฐานด้านการพัฒนาและเสริมสร้างศักยภาพคน

ผลผลิต ผู้สำเร็จการศึกษาด้านวิทยาศาสตร์และเทคโนโลยี

ประเภทงบประมาณแผ่นดิน

หมวดการเงิน 300 งบลงทุน 320 ที่ดิน/สิ่งก่อสร้าง/งบสรก.

จำนวน รายการ
จำนวนเงินที่เบิก 790,000.00 บาท

จำนวนเงินที่เป็นตัวหนังสือ เจ็ดแสนเก้าหมื่นบาทถ้วน

งบจัดสรรตามโครงการ.....	841,500.00.....บาท	เบิกจ่ายแล้ว.....	0.00.....บาท
คงเหลือยกมา.....	841,500.00.....บาท	เบิกครั้งนี้.....	790,000.00.....บาท
คงเหลือ.....	51,500.00.....บาท	หักค่าปรับ.....	0.00.....บาท

สรุปรายละเอียดโครงการ

งบรายจ่าย	งบบุคลากร	งบดำเนินงาน	ค่าสาธารณูปโภค	งบลงทุน	งบอุดหนุน	งบรายจ่ายอื่น	รวม
ยอดจัดสรร			0.00	841,500.00			841,500.00
เบิกแล้ว			0.00	790,000.00			790,000.00
ยอดคงเหลือ			0.00	51,500.00			51,500.00

<p>(ลงชื่อ)..... (.....นางอุคมพร บุตรสุวรรณ.....) ผู้ตัดยอดระดับหน่วยงานคณะ/สำนักงาน / สถาบัน/กอง/หัวหน้างาน</p> <p>ข้อมูลรายละเอียดจากระบบ e-GP เลขที่โครงการ : 60097170609 เลขที่คุมสัญญา : 601205035491 เลขที่ใบ PO : 7010807762</p>	<p>เรียน หัวหน้างานคลัง ตรวจสอบงบประมาณและตรวจหลักฐานถูกต้องแล้ว [] ถูกต้อง [] แก้ไข เพราะ.....เจ้าหน้าที่งานคลัง (นางสาวพัชนี พักตะไชย) วันที่/...../..... ทราบ/ดำเนินการจ่ายคู่สัญญา (.....นางมวลัยวัลย์.....) ปฏิบัติหน้าที่หัวหน้างานคลัง วันที่/...../.....</p>
<p>ได้รับเงินจำนวน.....790,000.00บาท (.....เจ็ดแสนเก้าหมื่นบาทถ้วน.....)เรียบร้อยแล้ว โดยรับเป็น <input type="checkbox"/> เช็คเลขที่..... ลงวันที่...../...../.....ธนาคาร..... <input type="checkbox"/> เงินสด ลงชื่อ.....ผู้รับเงินในนาม/คินเงินยืม. ห้างหุ้นส่วนจำกัด มิตรอารีย์ก่อสร้าง..... (.....) วันที่/...../.....</p>	



ระบบบริหารงบประมาณ มหาวิทยาลัยราชภัฏสกลนคร

680 ม.11 ถ.นิติโย ต.ธาตุเชิงชุม อ.เมือง จ.สกลนคร 47000

หน่วยงาน กองกลาง

โทรศัพท์หน่วยงาน 042-970049 (110)

ใบตัดยอดงบประมาณ

26 กุมภาพันธ์ 2561 14:9:54

พิมพ์ใบนี้แนบไปกับชุดเบิกเมื่อส่งงานคลัง

สถานะ** ตัดยอดผ่านระบบบริหารงบประมาณเรียบร้อยแล้ว

ชุดเบิกเลขที่ 22/2561

รหัสโครงการ 61A77110คทก13W02

ชื่อโครงการ โครงการก่อสร้างโรงเรียนปลูกพืชระบบปรับอุณหภูมิอัตโนมัติ

พ.ศ. ๒๕๖๑ เลขที่ ๒๔๔ สว. ๒๘ ก.พ. ๒๐๑

แผนงาน พื้นฐานด้านการพัฒนาและเสริมสร้างศักยภาพคน

ผลผลิต ผู้สำเร็จการศึกษาด้านวิทยาศาสตร์และเทคโนโลยี

ประเภทงบแผ่นดิน

จำนวน

รายการ

หมวดเงิน 300 งบลงทุน 320 ที่ดิน/สิ่งก่อสร้าง/งบสรก.

จำนวนเงินที่เบิก

790,000.00

บาท

จำนวนเงินที่เป็นตัวหนังสือ เจ็ดแสนเก้าหมื่นบาทถ้วน

งบจัดสรรตามโครงการ.....	841,500.00.....บาท	เบิกจ่ายแล้ว.....	0.00.....บาท
คงเหลือยกมา.....	841,500.00.....บาท	เบิกครั้งนี้.....	790,000.00.....บาท
คงเหลือ.....	51,500.00.....บาท	หักค่าปรับ.....	0.00.....บาท

สรุปรายละเอียดโครงการ

งบรายจ่าย	งบบุคลากร	งบดำเนินงาน	ค่าสาธารณูปโภค	งบลงทุน	งบอุดหนุน	งบรายจ่ายอื่น	รวม
ยอดจัดสรร			0.00	841,500.00			841,500.00
เบิกแล้ว			0.00	790,000.00			790,000.00
ยอดคงเหลือ			0.00	51,500.00			51,500.00

<p>(ลงชื่อ).....</p> <p>(.....นางอุดมพร บุตรสุวรรณ.....)</p> <p>ผู้ตัดยอดระดับหน่วยงานคณะ/สำนักงาน / สถาบัน/กอง/หัวหน้างาน</p>	<p>เรียน หัวหน้างานคลัง</p> <p>ตรวจสอบงบประมาณและตรวจหลักฐานถูกต้องแล้ว</p> <p>[] ถูกต้อง [] แก้ไข เพราะ.....</p> <p>.....เจ้าหน้าที่งานคลัง</p> <p>(นางสาวพัชนี พักตะไชย)</p> <p>วันที่/...../.....</p> <p>ทราบ/ดำเนินการจ่ายคู่สัญญา</p> <p>.....</p> <p>(.....นางมาลัยวัลย์...อินค่าน้อย.....)</p> <p>ปฏิบัติหน้าที่หัวหน้างานคลัง</p> <p>วันที่/...../.....</p>
<p>ข้อมูลรายละเอียดจากระบบ e-GP</p> <p>เลขที่โครงการ : 60097170609</p> <p>เลขที่คุมสัญญา : 601205035491</p> <p>เลขที่ใบ PO : 7010807762</p>	
<p>ได้รับเงินจำนวน.....790,000.00บาท (.....เจ็ดแสนเก้าหมื่นบาทถ้วน.....) เรียบร้อยแล้ว</p> <p>โดยรับเป็น <input type="checkbox"/> เช็คเลขที่.....ลงวันที่...../...../.....ธนาคาร..... <input type="checkbox"/> เงินสด</p> <p>ลงชื่อ.....ผู้รับเงินในนาม/คืนเงินยืม.....ห้างหุ้นส่วนจำกัด มิตรอารีย์ก่อสร้าง.....</p> <p>(.....)</p> <p>วันที่/...../.....</p>	



บันทึกข้อความ

ส่วนราชการ งานพัสดุ กองกลาง สำนักงานอธิการบดี โทร. (IP Phone) 114

ที่ ศธ 0542.01.05/401

วันที่ 26 กุมภาพันธ์ 2561

เรื่อง ขออนุมัติเบิกจ่ายเงิน

เรียน อธิการบดี

ตามประกาศมหาวิทยาลัยราชภัฏสกลนคร ลงวันที่ 25 เดือน กันยายน พ.ศ. 2560 เรื่อง ประกวดราคาจ้างก่อสร้างโรงเรือนปลูกพืชระบบปรับอุณหภูมิอัตโนมัติ ตำบลธาตุเชิงชุม อำเภอเมืองสกลนคร จังหวัดสกลนคร จำนวน 1 งาน ด้วยวิธีประกวดราคาอิเล็กทรอนิกส์ (e-bidding) และเอกสารประกวดราคาจ้างด้วยวิธีการประกวดราคาอิเล็กทรอนิกส์ (e-bidding) เลขที่ 49/2560 ลงวันที่ 25 กันยายน 2560 มหาวิทยาลัยได้มีคำสั่งที่ 1066/2560 ลงวันที่ 25 กันยายน 2560 แต่งตั้งคณะกรรมการดำเนินการตามประกาศและเอกสารประกวดราคาดังกล่าว คณะกรรมการได้ดำเนินการจนเสร็จสิ้นและมหาวิทยาลัยได้อนุมัติให้จัดจ้างจาก ห้างหุ้นส่วนจำกัด มิตรอารีย์ก่อสร้าง บ้านเลขที่ 52 ถนนเอื้ออารีย์ ตำบลกุดป่อง อำเภอเมืองเลย จังหวัดเลย 42000 โทร. (มือถือ) 081-739-7275 ตามสัญญาจ้างทั่วไป เลขที่ 31/2561 ลงวันที่ 27 ธันวาคม 2560 เป็นจำนวนเงินตาม 790,000 บาท (เจ็ดแสนเก้าหมื่นบาทถ้วน) สิ้นสุดสัญญาวันที่ 7 เมษายน 2561 นั้น

บัดนี้ ห้างหุ้นส่วนจำกัด มิตรอารีย์ก่อสร้าง ได้ส่งมอบงานจ้าง ตาม หนังสือส่งมอบงาน ที่ - ลงวันที่ 23 เดือน กุมภาพันธ์ พ.ศ. 2561 งานตอนที่ 1 - 2 (งวดสุดท้าย) และคณะกรรมการตรวจรับพัสดุและผู้ควบคุมงาน ตามคำสั่งที่ 1066/2560 ลงวันที่ 25 กันยายน 2560 ได้ตรวจรับเรียบร้อยแล้ว ตั้งแต่วันที่ 26 เดือน กุมภาพันธ์ พ.ศ. 2561 จึงขออนุมัติเบิกจ่ายเงินจำนวน 790,000 บาท (เจ็ดแสนเก้าหมื่นบาทถ้วน) หักค่าปรับ - - - - - บาท คงเบิกจำนวน 790,000 บาท (เจ็ดแสนเก้าหมื่นบาทถ้วน) จากเงินงบประมาณรายจ่าย ประจำปีงบประมาณ พ.ศ. 2561 รหัสโครงการ 61A77110คทก13W02 เพื่อจ่ายให้แก่ ห้างหุ้นส่วนจำกัด มิตรอารีย์ก่อสร้าง ธนาคารกรุงไทย จำกัด (มหาชน) สาขาเลขที่ - - - - - ชื่อบัญชี ห้างหุ้นส่วนจำกัด มิตรอารีย์ก่อสร้าง เลขที่บัญชี 403 - 1 - 12893 - 2

จึงเรียนมาเพื่อโปรดพิจารณาอนุมัติ และมอบงานคลังดำเนินการต่อไป



(นางสาวปภัสนร บุทา)
เจ้าหน้าที่

(นางอุดมพร บุตรสุวรรณ)
หัวหน้างานพัสดุ

เรียน อธิการบดี

(✓) เห็นควรอนุมัติและมอบงานคลังดำเนินการต่อไป

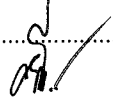
()

(ผู้ช่วยศาสตราจารย์วาทีณี ศรีมหา)
ผู้ช่วยอธิการบดีฝ่ายการคลังและทรัพย์สิน

() อนุมัติตามเสนอ

()

(ผู้ช่วยศาสตราจารย์ชاکริต ชาญชิตปรีชา)
รองอธิการบดีฝ่ายบริหาร ปฏิบัติราชการแทน
อธิการบดีมหาวิทยาลัยราชภัฏสกลนคร

ใบตรวจรับพัสดุ
มหาวิทยาลัยราชภัฏสกลนคร
วันที่ 26 เดือน กุมภาพันธ์ พ.ศ. 2561

กรรมการได้พร้อมกันตรวจรับพัสดุ ซึ่ง ห้างหุ้นส่วนจำกัด มิตรอารีย์ก่อสร้าง ผู้รับจ้างก่อสร้างโรงเรือนปลูกพืชระบบปรับอุณหภูมิอัตโนมัติ ตำบลธาตุเชิงชุม อำเภอเมืองสกลนคร จังหวัดสกลนคร จำนวน 1 งาน ตามสัญญาจ้างทั่วไป เลขที่ 31/2561 ลงวันที่ 27 เดือน ธันวาคม พ.ศ. 2560 ผู้รับจ้างลงมือทำงานเมื่อวันที่ 8 เดือน มกราคม พ.ศ. 2561 บัดนี้ได้ทำงานดังรายการต่อไปนี้

งวดที่ 1

- 1.1 ทำงานปรับพื้นที่ ปักผัง ทั้งหมดแล้วเสร็จ
- 1.2 ทำงานโครงสร้างคอนกรีตทั้งหมดแล้วเสร็จ
- 1.3 ทำงานติดตั้งโครงสร้างเหล็กกล้าป๊าวไนซ์ทั้งหมดแล้วเสร็จ
- 1.4 ทำงานติดตั้งพลาสติกคลุมโรงเรือนทั้งหมดแล้วเสร็จ
- 1.5 ทำงานติดตั้งระบบปรับอุณหภูมิ และความชื้นอัตโนมัติ แบบระเหยน้ำทั้งหมด

แล้วเสร็จ

ทำงานแล้วเสร็จเรียบร้อยถูกต้องตามแบบรูปรายการและสัญญา ตั้งแต่วันที่ 23 เดือน กุมภาพันธ์ พ.ศ. 2561 และได้รับมอบงานแล้วตั้งแต่วันที่ 26 เดือน กุมภาพันธ์ พ.ศ. 2561 ผู้รับจ้างควรได้รับเงินงวดที่ 1 เป็นเงิน 355,500 บาท (สามแสนห้าหมื่นห้าพันห้าร้อยบาทถ้วน)

(ลงชื่อ).....ประธานกรรมการตรวจรับพัสดุ

(ผู้ช่วยศาสตราจารย์ชวาคกริต ชาญชิตปรีชา)

(ลงชื่อ).....กรรมการ

(ดร.ก้องภพ ขาวมาตย์)

(ลงชื่อ).....กรรมการ

(นางสาววารังรัตน์ เสนาสิงห์)

(ลงชื่อ).....กรรมการ

(นายโกวิท พันธ์บุษราคัมกุล)

(ลงชื่อ).....ไพฑูริกา.....กรรมการ
(นายณัฐพงษ์ วงษ์มา)

(ลงชื่อ).....กม.....กรรมการ
(นายทรงฤทธิ์ พุทธลา)

(ลงชื่อ).....ชา.....กรรมการและเลขานุการ
(นายพรพิทักษ์ คล่องแคล่ว)

ใบตรวจรับพัสดุ
มหาวิทยาลัยราชภัฏสกลนคร
วันที่ 26 เดือน กุมภาพันธ์ พ.ศ. 2561

กรรมการได้พร้อมกันตรวจรับพัสดุ ซึ่ง ห้างหุ้นส่วนจำกัด มิตรอารีย์ก่อสร้าง ผู้รับจ้างก่อสร้างโรงเรือนปลูกพืชระบบปรับอุณหภูมิอัตโนมัติ ตำบลธาตุเชิงชุม อำเภอเมืองสกลนคร จังหวัดสกลนคร จำนวน 1 งาน ตามสัญญาจ้างทั่วไป เลขที่ 31/2561 ลงวันที่ 27 เดือน ธันวาคม พ.ศ. 2560 ผู้รับจ้างลงมือทำงานเมื่อวันที่ 8 เดือน มกราคม พ.ศ. 2561 บัดนี้ได้ทำงานดังรายการต่อไปนี้

งวดที่ 2 (งวดสุดท้าย)

- 2.1 ทำงานติดตั้งระบบให้น้ำ (IRRIGATION) ทั้งหมดแล้วเสร็จ
- 2.2 ทำงานติดตั้งชุดโต๊ะปลูก ขนาด 1.00X6.00 ม. (Stationary Bench) ทั้งหมดแล้วเสร็จ
- 2.3 ทำงานติดตั้งระบบประปา อุปกรณ์ทั้งหมดแล้วเสร็จ
- 2.4 ทำงานติดตั้งระบบไฟฟ้า อุปกรณ์ทั้งหมดแล้วเสร็จ
- 2.5 ทำงานอื่นๆ ตามแบบรูปรายการทั้งหมดแล้วเสร็จ

ทั้งหมดแล้วเสร็จ

ทำงานแล้วเสร็จเรียบร้อยถูกต้องตามแบบรูปรายการและสัญญา ตั้งแต่วันที่ 23 เดือน กุมภาพันธ์ พ.ศ. 2561 และได้รับมอบงานแล้วตั้งแต่วันที่ 26 เดือน กุมภาพันธ์ พ.ศ. 2561 ผู้รับจ้างควรได้รับเงินงวดที่ 2 (งวดสุดท้าย) เป็นเงิน 434,500 บาท (สี่แสนสามหมื่นสี่พันห้าร้อยบาทถ้วน)

(ลงชื่อ).....ประธานกรรมการตรวจรับพัสดุ

(ผู้ช่วยศาสตราจารย์ชาคริต ชาณูชิตปรีชา)

(ลงชื่อ).....กรรมการ

(ดร.ก้องภพ ชามามาตย์)

(ลงชื่อ).....กรรมการ

(นางสาววรางรัตน์ เสนาสิงห์)

(ลงชื่อ).....กรรมการ

(นายโกวิท พันธ์บุษราคัมกุล)

(ลงชื่อ).....ไปทรงฤๅ.....กรรมการ
(นายณัฐพงษ์ วงษ์มา)

(ลงชื่อ)..........กรรมการ
(นายทรงฤๅธิ์ พุฑธลา)

(ลงชื่อ).....๑๑.....กรรมการและเลขานุการ
(นายพรพิทักษ์ คล่องแคล่ว)

ใบรายงานผลการปฏิบัติงานของผู้รับจ้าง
ตามระเบียบกระทรวงการคลังว่าด้วยการจัดซื้อจัดจ้างและการบริหารพัสดุภาครัฐ พ.ศ. 2560

มหาวิทยาลัยราชภัฏสกลนคร

วันที่ 26 เดือน กุมภาพันธ์ พ.ศ. 2561

1. กรรมการได้พร้อมกันตรวจรับพัสดุ ซึ่ง ห้างหุ้นส่วนจำกัด มิตรอารีย์ก่อสร้าง ผู้รับจ้างก่อสร้างโรงเรือนปลูกพืชระบบปรับอุณหภูมิอัตโนมัติ ตำบลธาตุเชิงชุม อำเภอเมืองสกลนคร จังหวัดสกลนคร จำนวน 1 งาน ตามสัญญาจ้างทั่วไป เลขที่ 31/2561 ลงวันที่ 27 เดือน ธันวาคม พ.ศ. 2560 ผู้รับจ้างลงมือทำงานเมื่อวันที่ 8 เดือน มกราคม พ.ศ. 2561 บัดนี้ได้ทำงานดังรายการต่อไปนี้

งวดที่ 1

- 1.1 ทำงานปรับพื้นที่ ปักผัง ทั้งหมดแล้วเสร็จ
- 1.2 ทำงานโครงสร้างคอนกรีตทั้งหมดแล้วเสร็จ
- 1.3 ทำงานติดตั้งโครงสร้างเหล็กกล้าบัวไนซ์ทั้งหมดแล้วเสร็จ
- 1.4 ทำงานติดตั้งพลาสติกคลุมโรงเรือนทั้งหมดแล้วเสร็จ
- 1.5 ทำงานติดตั้งระบบปรับอุณหภูมิ และความชื้นอัตโนมัติ แบบระเหยน้ำทั้งหมด

แล้วเสร็จ

ทำงานแล้วเสร็จเรียบร้อยถูกต้องตามแบบรูปรายการและสัญญา ตั้งแต่วันที่ 23 เดือน กุมภาพันธ์ พ.ศ. 2561 และได้รับมอบงานแล้วตั้งแต่วันที่ 26 เดือน กุมภาพันธ์ พ.ศ. 2561 ผู้รับจ้างควรได้รับเงินงวดที่ 1 เป็นเงิน 355,500 บาท (สามแสนห้าหมื่นห้าพันห้าร้อยบาทถ้วน)

2. ผู้รับจ้างได้ใช้กรรมกรไทยร้อยละ 100
3. การปฏิบัติงานของลูกจ้างมี นางสาวพรสิรินทร์ กิตติมงคล เป็นผู้ดูแลการก่อสร้าง
4. การจ้างในครั้งนี้ ได้มีการสั่งให้เปลี่ยนแปลงแก้ไขดังนี้
5. ผู้ควบคุมการก่อสร้างได้ดำเนินการควบคุมให้เป็นไปตามข้อกำหนดตามสัญญาทุกประการ

หนังสือฉบับนี้ให้ไว้ ณ วันที่ 26 เดือน กุมภาพันธ์ พ.ศ. 2561 ผู้รับจ้างควรได้รับเงินงวดที่ 1 เป็นเงิน 355,500 บาท (สามแสนห้าหมื่นห้าพันห้าร้อยบาทถ้วน)

(ลงชื่อ).....หัวหน้าผู้ควบคุมงาน
(ผู้ช่วยศาสตราจารย์ชุมพล ทรวงวิชา)

(ลงชื่อ)ผู้ควบคุมงาน
(ผู้ช่วยศาสตราจารย์น.สพ.ธราดล จิตรจักร)

(ลงชื่อ) ผู้ควบคุมงาน
(ดร.พิจิกา ทิมสุกใส)

(ลงชื่อ) ผู้ควบคุมงานและเลขานุการ
(นายจิริกิจ แสนพงศ์)

ใบรายงานผลการปฏิบัติงานของผู้รับจ้าง
ตามระเบียบกระทรวงการคลังว่าด้วยการจัดซื้อจัดจ้างและการบริหารพัสดุภาครัฐ พ.ศ. 2560

มหาวิทยาลัยราชภัฏสกลนคร
วันที่ 26 เดือน กุมภาพันธ์ พ.ศ. 2561

1. กรรมการได้พร้อมกันตรวจรับพัสดุ ซึ่ง ห้างหุ้นส่วนจำกัด มิตรอารีย์ก่อสร้าง ผู้รับจ้างก่อสร้างโรงเรียนปลูกพืชระบบปรับอุณหภูมิอัตโนมัติ ตำบลธาตุเชิงชุม อำเภอเมืองสกลนคร จังหวัดสกลนคร จำนวน 1 งาน ตามสัญญาจ้างทั่วไป เลขที่ 31/2561 ลงวันที่ 27 เดือน ธันวาคม พ.ศ. 2560 ผู้รับจ้างลงมือทำงานเมื่อวันที่ 8 เดือน มกราคม พ.ศ. 2561 บัดนี้ได้ทำงานดังรายการต่อไปนี้

งวดที่ 2 (งวดสุดท้าย)

- 2.1 ทำงานติดตั้งระบบให้น้ำ (IRRIGATION) ทั้งหมดแล้วเสร็จ
- 2.2 ทำงานติดตั้งชุดโต๊ะปลูก ขนาด 1.00X6.00 ม. (Stationary Bench) ทั้งหมดแล้วเสร็จ
- 2.3 ทำงานติดตั้งระบบประปา อุปกรณ์ทั้งหมดแล้วเสร็จ
- 2.4 ทำงานติดตั้งระบบไฟฟ้า อุปกรณ์ทั้งหมดแล้วเสร็จ
- 2.5 ทำงานอื่นๆ ตามแบบรูปรายการทั้งหมดแล้วเสร็จ

ทำงานแล้วเสร็จเรียบร้อยถูกต้องตามแบบรูปรายการและสัญญา ตั้งแต่วันที่ 26 เดือน กุมภาพันธ์ พ.ศ. 2561 และได้รับมอบงานแล้วตั้งแต่วันที่ 26 เดือน กุมภาพันธ์ พ.ศ. 2561 ผู้รับจ้างควรได้รับเงินงวดที่ 2 (งวดสุดท้าย) เป็นเงิน 434,500 บาท (สี่แสนสามหมื่นสี่พันห้าร้อยบาทถ้วน)

- 2. ผู้รับจ้างได้ใช้กรรมกรไทยร้อยละ 100
- 3. การปฏิบัติงานของลูกจ้างมี นางสาวพรสิรินทร์ กิตติมงคล เป็นผู้ดูแลการก่อสร้าง
- 4. การจ้างในครั้งนี้ ได้มีการสั่งให้เปลี่ยนแปลงแก้ไขดังนี้
- 5. ผู้ควบคุมการก่อสร้างได้ดำเนินการควบคุมให้เป็นไปตามข้อกำหนดตามสัญญาทุกประการ

หนังสือฉบับนี้ให้ไว้ ณ วันที่ 26 เดือน กุมภาพันธ์ พ.ศ. 2561 ผู้รับจ้างควรได้รับเงินงวดที่ 2 (งวดสุดท้าย) เป็นเงิน 434,500 บาท (สี่แสนสามหมื่นสี่พันห้าร้อยบาทถ้วน)

(ลงชื่อ)..........หัวหน้าผู้ควบคุมงาน
(ผู้ช่วยศาสตราจารย์ชุมพล ทรงวิชา)

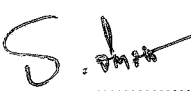
(ลงชื่อ)..........ผู้ควบคุมงาน
(ผู้ช่วยศาสตราจารย์น.สพ.ธราดล จิตรจักร)

(ลงชื่อ) ผู้ควบคุมงาน
(ดร.พิชิตา ทิมสุกใส)

(ลงชื่อ) ผู้ควบคุมงานและเลขานุการ
(นายจิริกิจ แสนพงศ์)

SAP R/3 ใบสั่งซื้อ/จ้าง/เช่า

ชื่อผู้ใช้ : 201550000010
 แบบฟอร์ม : บส01 - สั่งซื้อ/จ้าง/เช่า
 SAP R/3 Log No. : 2017 - 100000019832185
 วันที่บันทึกรายการ : 29.12.2017 - 09:37:30

เลขที่ใบสั่งซื้อ : 7010807762
 ลำดับเลขที่ใบสั่งซื้อ/จ้าง/เช่า หรือสัญญาเลขที่ : 31/2561

วันที่เอกสาร : 27.12.2017
 วิธีการสั่งซื้อจ้าง : 16

ส่วนราชการ : A155 - ม.ราชภัฏสกลนคร
 กลุ่มการจัดซื้อ : S75 - ม.ราชภัฏสกลนคร
 หน่วยเบิกจ่าย : 000002015500000 - ม.ราชภัฏสกลนคร

ผู้ขาย : 1000020538 - ฟ้าง่วนส่วนจำกัด มีตราชื้อยี่ห้อสร้าง
 เลขที่บัญชีเงินฝากธนาคาร : 4031128932

รายการ	วันที่ส่งมอบ	แหล่งเงิน	ศูนย์ต้นทุน	กิจกรรมหลัก	รหัสส่งประมาณ	รายการผูกพันงบประมาณ	รหัสบัญชีแยกประเภท	รหัส GPSC	GPSC	สถานะ	จำนวนที่สั่งซื้อ	หน่วย	ราคาค่าหน่วย (ไม่รวม VAT)	มูลค่ารวม	จ่ายล่วงหน้า	
1	07.04.2018	6111320	2015500000	201554700M3935	2015534001410002	1211010102	1211010102	99000030222200	สิ่งก่อสร้างเกี่ยวกับอาคารอุปกรณ์	รายการตั้งเบิก	1.00	PRD	355,500.00	355,500.00	0.00	
2	07.04.2018	6111320	2015500000	201554700M3935	2015534001410002	1211010102	1211010102	99000030222200	สิ่งก่อสร้างเกี่ยวกับอาคารอุปกรณ์	รายการตั้งเบิก	1.00	PRD	434,500.00	434,500.00	0.00	
														รวมเป็นเงินภาษีมูลค่าเพิ่ม	790,000.00	0.00
														รวมสุทธิจ่ายล่วงหน้า	790,000.00	0.00

หมายเหตุ : 27-12-2560

 (นางอุดมพร บุตรสุวรรณ)
 หัวหน้าเจ้าหน้าที่

แบบแจ้งข้อมูลบัญชีธนาคาร

ชื่อผู้ขาย/ ผู้รับจ้าง..... น.ส. มิตรศรี จักองสง

เรียน อธิการบดีมหาวิทยาลัยราชภัฏสกลนคร

ตามที่ (บริษัท/ ห้าง/ ร้าน)..... น.ส. มิตรศรี จักองสง เป็นคู่สัญญากับมหาวิทยาลัยราชภัฏสกลนคร และในการเบิกจ่ายเงินจะเบิกจ่ายตรงเข้าบัญชีผู้ขาย บัญชีธนาคาร..... กรุงไทย จำกัด สาขา..... ๒๙๗ ชื่อบัญชี..... น.ส. มิตรศรี จักองสง เลขที่..... 403-1-12893-2 และเพื่อให้บัญชีดังกล่าวไม่ถูกปฏิเสธการจ่ายเงิน (บริษัท/ ห้าง/ ร้าน) ได้ตรวจสอบแล้ว ดังนี้

- บัญชีไม่ปิด
 บัญชีต้องไม่ขาดการเคลื่อนไหวกับธนาคารเกิน 6 เดือน เคลื่อนไหวครั้งสุดท้ายเมื่อวันที่..... 13/๑/2๕๖1

ประเภทบัญชีเงินฝาก

- เป็นบัญชีกระแสรายวัน
 เป็นบัญชีออมทรัพย์

พร้อมได้แนบ หน้าบัญชีธนาคารและหน้าการเคลื่อนไหวบัญชีครั้งสุดท้าย หรือ หน้า Statement และหน้าการเคลื่อนไหวครั้งสุดท้าย มาด้วยแล้ว

ลงชื่อ..... [ลายเซ็น] บริษัท/ ห้าง/ ร้าน
(..... น.ส. มิตรศรี จักองสง)
ตำแหน่ง..... ผู้รับมอบอำนาจจากคุณ [ลายเซ็น]

เรียน อธิการบดี

ตรวจสอบถูกต้องแล้ว บัญชีข้างต้นยังไม่ถูกปิดบัญชีและยังมีการเคลื่อนไหว ตามรายละเอียดข้างต้น

ลงชื่อ..... [ลายเซ็น] หัวหน้าเจ้าหน้าที่พัสดุ
(..... นางอุดมพร บุตรสุวรรณ)
..... หัวหน้าเจ้าหน้าที่

- หมายเหตุ
1. ผู้มีอำนาจลงนามของบริษัท/ ห้าง/ ร้าน จะต้องมิตำแหน่งไม่น้อยกว่า กรรมการ/ ผู้จัดการ/ หัวหน้าฝ่ายงานบัญชี
 2. ถือเป็นปฏิบัติตามหนังสือสำนักงานคลังจังหวัดสกลนคร ด่วนที่สุด ที่ สน 0003/ว 670 ลงวันที่ 8 พฤษภาคม 2558 เรื่อง การแจ้งรายการขอเบิกเงินจากคลังกรณีจ่ายตรงผู้ขาย
 3. คู่สัญญากับหน่วยงานที่ต้องแจ้งข้อมูลบัญชีธนาคารตามแบบแจ้งข้อมูลบัญชีธนาคาร ใช้กับการเบิกจ่ายผ่านระบบ GFMS ที่มีวงเงินตั้งแต่ 5,000 บาทขึ้นไป
 4. ยกเว้น ชุดเบิกจ่ายที่โอนสิทธิการรับเงินให้กับธนาคาร ไม่ต้องจัดทำแบบแจ้งข้อมูลบัญชีธนาคาร

403-1-1284730

Leg. 11/20/04

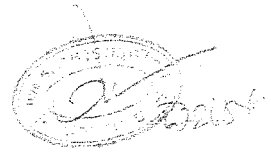

1284730

1284730



DATE	AMOUNT	DESCRIPTION	ACCOUNT	MEMO
01/01/00	400	SWCH	111,200.00	*****111,200.00 581300
01/01/01	400	SWCH	111,200.00	*****111,200.00 581300
01/01/02	400	SWCH	111,200.00	*****111,200.00 581300
01/01/03	400	SWCH	111,200.00	*****111,200.00 581300
01/01/04	400	SWCH	111,200.00	*****111,200.00 581300
01/01/05	400	SWCH	111,200.00	*****111,200.00 581300
01/01/06	400	SWCH	111,200.00	*****111,200.00 581300
01/01/07	400	SWCH	111,200.00	*****111,200.00 581300
01/01/08	400	SWCH	111,200.00	*****111,200.00 581300
01/01/09	400	SWCH	111,200.00	*****111,200.00 581300
01/01/10	400	SWCH	111,200.00	*****111,200.00 581300

[Handwritten signature]



บันทึกข้อความ

ส่วนราชการ งานพัสดุ กองกลาง สำนักงานอธิการบดี โทร. (IP Phone) 114

ที่ ศธ 0542.01.05/385

วันที่ 23 กุมภาพันธ์ 2561

เรื่อง การส่งมอบตามงวดงาน

เรียน ประธานกรรมการตรวจรับพัสดุ (ผู้ช่วยศาสตราจารย์ชาคริต ชาญชิตปรีชา)

ด้วย หจก.มิตรอารีย์ก่อสร้าง ได้ขอส่งมอบงานจ้างก่อสร้างโรงเรียนปลูกพืชระบบปรับ
อุณหภูมิอัตโนมัติ ตำบลธาตุเชิงชุม อำเภอเมืองสกลนคร จังหวัดสกลนคร จำนวน 1 งาน
ตามสัญญาจ้าง เลขที่ 31/2561 ลงวันที่ 27 ธันวาคม 2560 งานงวดที่ 1 - 2 (งวดสุดท้าย)
จำนวนเงิน 790,000 บาท (เจ็ดแสนเก้าหมื่นบาทถ้วน) ตามหนังสือที่แนบมาพร้อมนี้

จึงเรียนมาเพื่อโปรดพิจารณา วัน เวลา และสถานที่ นัดคณะกรรมการตรวจรับพัสดุ และผู้ควบคุม
งานเพื่อตรวจรับงาน

(ลงชื่อ)

(นางอุดมพร บุตรสุวรรณ)

หัวหน้างานพัสดุ

23 / กพ / 61

นัดคณะกรรมการตรวจรับพัสดุและผู้ควบคุมงาน วันที่ 26 กพ. 2561 เวลา 10.00 น.

พร้อมกัน ณ บริเวณก่อสร้าง

(ลงชื่อ) ประธานคณะกรรมการ

(ผู้ช่วยศาสตราจารย์ชาคริต ชาญชิตปรีชา)

23 กพ. 2561

เรียน คณะกรรมการตรวจรับพัสดุ

คณะกรรมการควบคุมงาน

- | | | | |
|-----------------------------|-----------------|----------------------------------|----------|
| 1. ผู้ช่วยศาสตราจารย์ชาคริต | ชาญชิตปรีชา | 1. ผู้ช่วยศาสตราจารย์ชุมพล | ทรงวิชา) |
| 2. ดร.ก้องภพ | ชาอามาตย์ | 2. ผู้ช่วยศาสตราจารย์ น.สพ.ธรัตล | จิตจักร |
| 3. นางสาววรางรัตน์ | เสนาสิงห์ | 3. ดร.พิจิกา | ทิมสุกใส |
| 4. นายโกวิทย์ | พัชรบุษราคัมกุล | 4. นายจिरกิจ | แสนพงศ์ |
| 5. นายณัฐพงษ์ | วงษ์มา | | |
| 6. นายทรงฤทธิ์ | พุทธลา | | |
| 7. นายพรพิทักษ์ | คล่องแคล่ว | | |

มหาวิทยาลัยราชภัฏสกลนคร
รับเลขที่ 1182
วันที่ 23 ก.พ. 2561
เวลา 11:28

ห้างหุ้นส่วนจำกัดมิตรอารีย์ก่อสร้าง

เลขที่ 52 ถนนเอื้ออารีย์ ตำบลกุดป่อง อำเภอเมือง จังหวัดเลย 42000

โทร. 0817397275 0818047198 โทรสาร 042811058 Email:nnangsaw17@gmail.com

เลขประจำตัวผู้เสียภาษีอากร 0403513000169

วันที่ 23 เดือน กุมภาพันธ์ พ.ศ. 2561

พัสดุด่วน
รับเลขที่ 164
วันที่ 23 ก.พ. 2561
เวลา 11.32 น.

เรื่อง ขอส่งงวดงาน งวดที่ 1,2 (สุดท้าย) และ ขอรับเงิน

เรียน ประธานคณะกรรมการตรวจการจ้างผ่านนายช่างผู้ควบคุมงาน

อ้างถึง สัญญาจ้างเลขที่ 31/2561 ลงวันที่ 27 เดือน ธันวาคม พ.ศ. 2560

สิ่งที่ส่งมาด้วย เอกสารประกอบการเบิกงวดงาน จำนวน 1 ชุด

ตามสัญญาที่อ้างถึง ห้างฯ ได้เป็นผู้รับจ้างทำงานโครงการก่อสร้างโรงเรียนปลูกพืชระบบปรับอุณหภูมิอัตโนมัติ ณ มหาวิทยาลัยราชภัฏสกลนคร อำเภอเมืองสกลนคร จังหวัดสกลนคร จำนวน 1 งาน นั้น

บัดนี้ ห้างฯ ได้ปฏิบัติตามสัญญาจ้างของงานตามข้อ 4ข. ทั้งหมดแล้วเสร็จถูกต้องตามรูปแบบรายการและสัญญาจ้างแล้ว จึงขอเรียนเชิญคณะกรรมการตรวจการจ้างให้ตรวจรับงานและเบิกจ่ายเงินค่าจ้างเป็นจำนวนเงิน 790,000.00 บาท (เจ็ดแสนเก้าหมื่นบาทถ้วน) ให้แก่ ห้างฯ ด้วย

จึงเรียนมาเพื่อจะได้ดำเนินการต่อไป

ขอแสดงความนับถือ

นางสาวพรสิรินทร์ กิตติมงคลดี



ลงชื่อ.....

(นางสาวพรสิรินทร์ กิตติมงคลดี)

ตำแหน่ง ผู้รับมอบอำนาจลงนามแทนหุ้นส่วนผู้จัดการ

23 ก.พ. 61

กรมส่งเสริมการค้าระหว่างประเทศ



สัญญาจ้างทั่วไป

สัญญาเลขที่ ๓๑/๒๕๖๑

สัญญาฉบับนี้ทำขึ้น ณ มหาวิทยาลัยราชภัฏสกลนคร ตำบลธาตุเชิงชุม อำเภอเมืองสกลนคร จังหวัดสกลนคร เมื่อวันที่ ๒๗ ธันวาคม ๒๕๖๐ ระหว่าง มหาวิทยาลัยราชภัฏสกลนคร โดย ผู้ช่วยศาสตราจารย์ปรีชา ธรรมวินทร อธิการบดีมหาวิทยาลัยราชภัฏสกลนคร ซึ่งต่อไปในสัญญาเรียกว่า "ผู้ว่าจ้าง" ฝ่ายหนึ่ง กับ ห้างหุ้นส่วนจำกัด มิตรอารีย์ ก่อสร้าง ซึ่งจดทะเบียนเป็นนิติบุคคลณ สำนักงานทะเบียนหุ้นส่วนบริษัท จังหวัดเลย กรมพัฒนาธุรกิจการค้า กระทรวงพาณิชย์ มีสำนักงานใหญ่อยู่ เลขที่ ๕๒ ถนนเอื้ออารีย์ ตำบล กุดป่อง อำเภอ เมืองเลย จังหวัด เลย โดยนายเหรียญชัย วัฒนกุล ผู้มีอำนาจลงนามผูกพันนิติบุคคลปรากฏตามหนังสือรับรองของ สำนักงานทะเบียนหุ้นส่วนบริษัท จังหวัดเลย กรมพัฒนาธุรกิจการค้า กระทรวงพาณิชย์ ที่ ลย. ๐๐๐๘๐๖ ทะเบียนเลขที่ ๐๔๐๓๕๑๓๐๐๐๑๖๙ จดทะเบียนเมื่อวันที่ ๒๓ มีนาคม ๒๕๖๓ หนังสือรับรองวันที่ ๑๒ กรกฎาคม ๒๕๖๐ โดยได้มอบอำนาจให้นางสาวพรสิรินทร์ กิตติมงคลดี ตามหนังสือมอบอำนาจลงวันที่ ๒๗ ธันวาคม ๒๕๖๐ แนบท้ายสัญญานี้ ซึ่งต่อไปในสัญญาเรียกว่า "ผู้รับจ้าง" อีกฝ่ายหนึ่ง คู่สัญญาได้ตกลงกันมีข้อความดังต่อไปนี้

ข้อ ๑. ข้อตกลงว่าจ้าง

ผู้ว่าจ้างตกลงจ้างและผู้รับจ้างตกลงรับจ้างทำงาน ก่อสร้างโรงเรียนปลูกพืชระบบปรับอุณหภูมิอัตโนมัติ ตำบลธาตุเชิงชุม อำเภอเมืองสกลนคร จังหวัดสกลนคร จำนวน ๑ งาน ด้วยวิธีประกวดราคาอิเล็กทรอนิกส์ (e-bidding) ณ มหาวิทยาลัยราชภัฏสกลนคร เลขที่ ๖๘๐ หมู่ที่ ๑๑ ตำบลธาตุเชิงชุม อำเภอเมืองสกลนคร จังหวัดสกลนคร ตำบลธาตุเชิงชุม อำเภอเมืองสกลนคร จังหวัด สกลนคร ตามข้อกำหนดและเงื่อนไขสัญญานี้รวมทั้งเอกสารแนบท้ายสัญญา

ผู้รับจ้างตกลงที่จะจัดหาแรงงานและวัสดุ เครื่องมือเครื่องใช้ ตลอดจนอุปกรณ์ต่าง ๆ ชนิดดีเพื่อใช้ใน งานจ้างตามสัญญานี้

สำเนาถูกต้อง

ข้อ ๒. เอกสารอันเป็นส่วนหนึ่งของสัญญา

เอกสารแนบท้ายสัญญา ดังต่อไปนี้ ให้ถือเป็นส่วนหนึ่งของ สัญญานี้

๒.๑ ผนวก ๑ ประกาศประกวดราคา

(นางคุณพร บุตรธรรม)

หัวหน้าเจ้าหน้าที่

จำนวน ๓ หน้า

๒.๒ ผนวก ๒ เอกสารประกวดราคา

จำนวน ๙ หน้า

๒.๓ ผนวก ๓ แบบรูปรายการ

จำนวน ๑๐ หน้า

๒.๔ ผนวก ๔ ใบเสนอราคา

จำนวน ๒ หน้า

๒.๕ ผนวก ๕ ใบแจ้งปริมาณงานและราคา

จำนวน ๕ หน้า

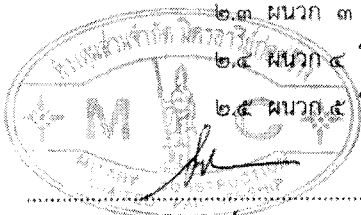

ผู้รับจ้าง

(นางสาวพรสิรินทร์ กิตติมงคลดี)

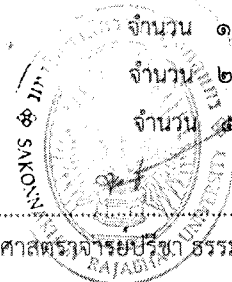

ผู้ว่าจ้าง

(ผู้ช่วยศาสตราจารย์ปรีชา ธรรมวินทร)

๒.๖ ผนวก ๖ บันทึกรายงานผลการพิจารณา

และขออนุมัติสั่งซื้อสิ่งจ้าง

จำนวน ๘ หน้า

๒.๗ ผนวก ๗ ประกาศผู้ชนะการเสนอราคา

จำนวน ๒ หน้า

๒.๘ ผนวก ๘ เอกสารผู้ชนะและสำเนาบัญชีเงินฝากธนาคารผู้ขาย

จำนวน ๘ หน้า

๒.๙ ผนวก ๙ หนังสือมอบอำนาจลงนามในสัญญา

จำนวน ๓ หน้า

ความใดในเอกสารแนบท้ายสัญญาที่ขัดแย้งกับข้อความในสัญญานี้ ให้ใช้ข้อความในสัญญานี้บังคับ และในกรณีที่เอกสารแนบท้ายสัญญาขัดแย้งกันเอง ผู้รับจ้างจะต้องปฏิบัติตามคำวินิจฉัยของผู้ว่าจ้าง

ข้อ ๓. หลักประกันการปฏิบัติตามสัญญา

ในขณะที่ทำสัญญานี้ผู้รับจ้างได้นำหลักประกันเป็น เงินสด ตามใบเสร็จรับเงินเลขที่ 610006828 ลงวันที่ ๒๗ ธันวาคม ๒๕๖๐ เป็นจำนวนเงิน ๓๙,๕๐๐ บาท (สามหมื่นเก้าพันห้าร้อยบาทถ้วน) มามอบให้แก่ผู้ว่าจ้าง เพื่อเป็นหลักประกันการปฏิบัติตามสัญญานี้

หลักประกันที่ผู้รับจ้างนำมามอบไว้ตามวรรคหนึ่ง ผู้ว่าจ้างจะคืนให้เมื่อผู้รับจ้างพ้นจากข้อผูกพันตามสัญญานี้แล้ว

ข้อ ๔. ข. ค่าจ้างและการจ่ายเงิน

ผู้ว่าจ้าง ตกลงจ่าย และผู้รับจ้างตกลงรับเงินค่าจ้างจำนวนเงิน ๗๙๐,๐๐๐.๐๐ บาท (เจ็ดแสนเก้าหมื่นบาทถ้วน) ซึ่งได้รวมภาษีมูลค่าเพิ่ม จำนวน ๕๑,๖๘๒.๒๔ บาท (ห้าหมื่นหนึ่งพันหกร้อยแปดสิบสองบาทยี่สิบสี่สตางค์) ตลอดจนภาษีอากรอื่น ๆ และค่าใช้จ่ายที่ปวงด้วยแล้ว โดยถือราคาเหมารวม เป็นเกณฑ์ และกำหนดการจ่ายเงิน เป็นงวด ๆ ดังนี้

งวดที่ ๑ เป็นจำนวนเงิน ๓๕๕,๕๐๐.๐๐ บาท (สามแสนห้าหมื่นห้าพันห้าร้อยบาทถ้วน) เมื่อผู้รับจ้างได้ปฏิบัติงาน ดังนี้

- ๑.๑ ทำงานปรับพื้นที่ ปักผัง ทั้งหมดแล้วเสร็จ
- ๑.๒ ทำงานโครงสร้างคอนกรีตทั้งหมดแล้วเสร็จ
- ๑.๓ ทำงานติดตั้งโครงสร้างเหล็กกล้าป๊าวโนซ์ทั้งหมดแล้วเสร็จ(นางจตุรพร บุตรสุวรรณ)
- ๑.๔ ทำงานติดตั้งพลาสติกคลุมโรงเรือน ทั้งหมดแล้วเสร็จ พันท้ายเจ้ากรม
- ๑.๕ ทำงานติดตั้งระบบปรับอุณหภูมิ และความชื้นอัตโนมัติ แบบระเหยน้ำทั้งหมดแล้วเสร็จ กำหนดให้แล้วเสร็จ ๔๕ วัน นับจากวันเริ่มงานตามสัญญาจ้าง ให้แล้วเสร็จภายใน ๒๑

กุมภาพันธ์ ๒๕๖๑

งวดที่ ๒ (งวดสุดท้าย) เป็นจำนวนเงิน ๔๓๔,๕๐๐.๐๐ บาท (สี่แสนสามหมื่นสี่พันห้าร้อยบาทถ้วน) เมื่อผู้รับจ้างได้ปฏิบัติงานทั้งหมด ดังนี้

- ๒.๑ ทำงานติดตั้งระบบให้น้ำ (IRRIGATION) ทั้งหมดแล้วเสร็จ
- ๒.๒ ทำงานติดตั้งชุดโต๊ะปลูก ขนาด ๑.๐๐ x ๖.๐๐ ม. (Stationary Bench) ทั้งหมดแล้วเสร็จ
- ๒.๓ ทำงานติดตั้งระบบประปา อุปกรณ์ทั้งหมดแล้วเสร็จ
- ๒.๔ ทำงานติดตั้งระบบไฟฟ้า อุปกรณ์ทั้งหมดแล้วเสร็จ

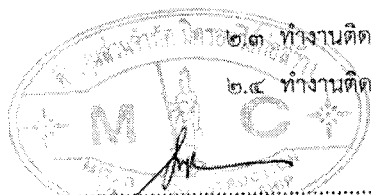

ผู้รับจ้าง
(นางสาวพรสิรินทร์ กิตติมงคลดี)

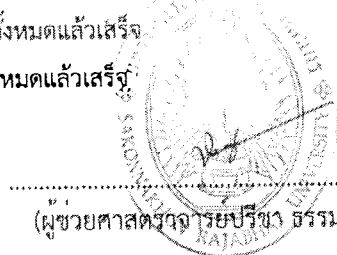

ผู้ว่าจ้าง
(ผู้ช่วยศาสตราจารย์วิชา อรรณวินทร)

๒.๕ ทำงานอื่นๆ ตามแบบรูปรายการทั้งหมดแล้วเสร็จ

ผู้รับจ้างได้ก่อสร้างก่อสร้าง โครงการจ้างก่อสร้างโรงเรียนปลูกพืชระบบปรับอุณหภูมิอัตโนมัติ ตำบลธาตุเชิงชุม อำเภอเมืองสกลนคร จังหวัดสกลนคร จำนวน ๑ งาน ทั้งหมดแล้วเสร็จถูกต้องตามแบบรูปรายการและตามสัญญาทุกประการ รวมทั้ง ทำสถานที่ก่อสร้าง ให้สะอาดเรียบร้อย ตามที่กำหนดไว้ในข้อ ๑๘ ภายใน ๔๐ วัน นับจากวันเริ่มงานตามสัญญาจ้างเป็นต้นไป คือภายในวันที่ ๗ เมษายน ๒๕๖๑

การจ่ายเงินตามเงื่อนไขแห่งสัญญานี้ ผู้ว่าจ้างจะโอนเงิน เข้าบัญชีเงินฝากธนาคารของผู้รับจ้างชื่อ ธนาคารกรุงไทย จำกัด (มหาชน) สาขาเลย ประเภทออมทรัพย์ ชื่อบัญชี หจก.มิตรอารีย์ก่อสร้าง เลขที่บัญชี ๔๐๓ - ๑ - ๑๒๘๘๓ - ๒ ทั้งนี้ ผู้รับจ้างตกลง เป็นผู้รับภาระเงินค่าธรรมเนียมหรือค่าบริการอื่นใดเกี่ยวกับการโอนที่ธนาคารเรียกเก็บ และยินยอมให้มีการหักเงินดังกล่าวจากจำนวนเงินโอนในงวดนั้นๆ

ข้อ ๕. กำหนดเวลาแล้วเสร็จ และสิทธิของผู้ว่าจ้างในการบอกเลิกสัญญา

ผู้รับจ้างต้องเริ่มทำงานที่รับจ้างภายในวันที่ ๘ มกราคม ๒๕๖๑ และจะต้องทำงานให้แล้วเสร็จบริบูรณ์ภายในวันที่ ๗ เมษายน ๒๕๖๑ ถ้าผู้รับจ้างมิได้ลงมือทำงานภายในกำหนดเวลา หรือไม่สามารถทำงานให้แล้วเสร็จตามกำหนดเวลา หรือมีเหตุให้เชื่อได้ว่า ผู้รับจ้างไม่สามารถให้แล้วเสร็จภายในกำหนดเวลา หรือจะแล้วเสร็จล่าช้าเกินกว่ากำหนดเวลา หรือผู้รับจ้างทำผิดสัญญาข้อใดข้อหนึ่งหรือตกเป็นผู้ล้มละลาย หรือเพิกเฉยไม่ปฏิบัติตามคำสั่งของคณะกรรมการ ตรวจสอบการจ้าง หรือผู้ควบคุมงานหรือบริษัทที่ปรึกษา ซึ่งได้รับมอบอำนาจจากผู้ว่าจ้าง ผู้ว่าจ้างมีสิทธิที่จะบอกเลิกสัญญานี้ได้ และมีสิทธิจ้างผู้รับจ้างรายใหม่ เข้าทำงานของผู้รับจ้างให้ลุล่วงไปด้วย

การที่ผู้ว่าจ้างมิใช้สิทธิเลิกสัญญาดังกล่าวข้างต้นไม่เป็นเหตุให้ผู้รับจ้างพ้นจากความรับผิดตามสัญญา

ข้อ ๖. ความรับผิดชอบ ในความชำรุดบกพร่องของงานจ้าง

เมื่องานแล้วเสร็จบริบูรณ์ และผู้ว่าจ้างได้รับมอบงานจากผู้รับจ้าง หรือจากผู้รับจ้างรายใหม่ ในกรณีที่มีการบอกเลิกสัญญาดังกล่าว หากมีเหตุชำรุดบกพร่องหรือเสียหายเกิดขึ้นจากการจ้างนี้ ภายในกำหนด ๒ ปี ๐ เดือน นับถัดจาก วันที่ได้รับมอบงานดังกล่าว ซึ่งความชำรุดบกพร่อง หรือเสียหายนั้น เกิดจากความบกพร่อง ของผู้รับจ้าง อันเกิดจากการใช้วัสดุ ที่ไม่ถูกต้อง หรือทำไว้มันเรียบร้อย หรือทำไม่ถูกต้อง ตามมาตรฐานแห่งหลักวิชา ผู้รับจ้าง จะต้องรีบทำการแก้ไข ให้เป็นที่เรียบร้อย โดยไม่ชักช้า โดยผู้ว่าจ้างไม่ต้องออกเงินใด ๆ ในกรณีทั้งสิ้น หากผู้รับจ้างบิดพลิ้ว ไม่กระทำการดังกล่าว ภายในกำหนด ๗ วัน นับแต่วันที่ได้รับแจ้งเป็นหนังสือ จากผู้ว่าจ้าง หรือ ไม่ทำการแก้ไข ให้ถูกต้องเรียบร้อยภายในเวลาที่ผู้ว่าจ้างกำหนดให้ ผู้ว่าจ้างมีสิทธิที่จะทำการนั้นเอง หรือจ้างผู้อื่นให้ทำงานนั้นโดยผู้รับจ้างต้องเป็นผู้ออกค่าใช้จ่าย

ข้อ ๗. การจ้างช่วง

ผู้รับจ้างจะต้องไม่เอางานทั้งหมดหรือบางส่วนแห่งสัญญานี้ไปจ้างช่วงอีกต่อหนึ่งโดยไม่ได้รับความยินยอมเป็นหนังสือจากผู้ว่าจ้างก่อน ทั้งนี้ นอกจากในกรณีที่สัญญานี้จะได้ระบุไว้เป็นอย่างอื่น ความยินยอมดังกล่าวนี้ไม่เป็นเหตุให้ผู้รับจ้างหลุดพ้นจากความรับผิดหรือพันธะหน้าที่ตามสัญญานี้ และผู้รับจ้างจะยังคงต้องรับผิดชอบและความประมาทเลินเล่อของผู้รับจ้างช่วงหรือของตัวแทนหรือลูกจ้างของผู้รับจ้างช่วงนั้นทุกประการ

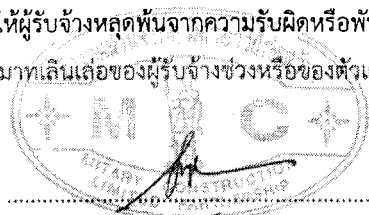

(นางสาวพรสิรินทร์ กิตติมงคลดี)

ผู้รับจ้าง

(นางอุดมพร บุตรสุวรรณ)

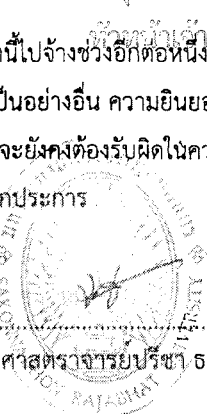

(ผู้ช่วยศาสตราจารย์ปรัชญา ธรรมวินทร)

ผู้ว่าจ้าง

ข้อ ๘. การควบคุมงานของผู้รับจ้าง

ผู้รับจ้างต้องควบคุมงานที่รับจ้างอย่างเอาใจใส่ด้วยประสิทธิภาพและความชำนาญและในระหว่างทำงานที่รับจ้างจะต้องจัดให้มีผู้แทนซึ่งทำงานเต็มเวลาเป็นผู้ควบคุมงานผู้ควบคุมงานดังกล่าวจะต้องเป็นผู้แทนที่ได้รับมอบอำนาจจากผู้รับจ้างคำสั่งหรือคำแนะนำต่างๆที่ได้แจ้งแก่ผู้แทนผู้ได้รับมอบอำนาจนั้นให้ถือว่าเป็นคำสั่งหรือคำแนะนำที่ได้แจ้งแก่ผู้รับจ้างการแต่งตั้งผู้ควบคุมงานนั้นจะต้องทำเป็นหนังสือและต้องได้รับความเห็นชอบจากผู้ว่าจ้างการเปลี่ยนตัวหรือแต่งตั้งผู้ควบคุมงานใหม่จะทำได้หากไม่ได้รับความเห็นชอบจากผู้ว่าจ้างก่อน

ผู้ว่าจ้างมีสิทธิที่จะขอให้เปลี่ยนตัวแทนที่ได้รับมอบอำนาจนั้น โดยแจ้งเป็นหนังสือไปยังผู้รับจ้าง และผู้รับจ้างจะต้องทำการเปลี่ยนตัวโดยพลัน โดยไม่คิดราคาเพิ่มหรืออ้างเป็นเหตุเพื่อขยายอายุสัญญาอันเนื่องมาจากเหตุนี้

ข้อ ๙. ความรับผิดชอบผู้รับจ้าง

ผู้รับจ้างจะต้องรับผิดชอบต่ออุบัติเหตุ ความเสียหาย หรือภัยอันตรายใด ๆ อันเกิดจากการปฏิบัติงานของผู้รับจ้าง และจะต้องรับผิดชอบต่อความเสียหายจากการกระทำของลูกจ้างของผู้รับจ้าง

ความเสียหายใด ๆ อันเกิดแก่งานที่ผู้รับจ้างได้ทำขึ้น แม้จะเกิดขึ้นเพราะเหตุสุดวิสัย นอกจากกรณีอันเกิดจากความผิดของผู้ว่าจ้าง ผู้รับจ้างจะต้องรับผิดชอบโดยซ่อมแซมให้คืนดีหรือเปลี่ยนให้ใหม่โดยค่าใช้จ่ายของผู้รับจ้างเอง ความรับผิดของผู้รับจ้างดังกล่าว ในข้อนี้จะสิ้นสุดลงเมื่อผู้ว่าจ้างได้รับมอบงานครั้งสุดท้าย ซึ่งหลังจากนั้นผู้รับจ้างคงต้องรับผิดชอบเพียงในกรณีชำรุดบกพร่อง หรือความเสียหายดังกล่าวใน เท่านั้น

ข้อ ๑๐. การจ่ายเงินแก่ลูกจ้าง

ผู้รับจ้างจะต้องจ่ายเงินแก่ลูกจ้างที่ผู้รับจ้างได้จ้างมาในอัตราและตามกำหนดเวลาที่ผู้รับจ้างได้ตกลงหรือทำสัญญาไว้ต่อลูกจ้างดังกล่าว

ถ้าผู้รับจ้างไม่จ่ายเงินค่าจ้างหรือค่าทดแทนอื่นใดแก่ลูกจ้างดังกล่าวในวรรคแรกผู้ว่าจ้างมีสิทธิที่จะเอาเงินค่าจ้างที่จะต้องจ่ายแก่ผู้รับจ้างมาจ่ายให้แก่ลูกจ้างของผู้รับจ้างดังกล่าว และให้ถือว่าผู้ว่าจ้างได้จ่ายเงินจำนวนนั้น เป็นค่าจ้างให้แก่ผู้รับจ้างตามสัญญาแล้ว

ผู้รับจ้างจะต้องจัดให้มีประกันภัยสำหรับลูกจ้างทุกคนที่จ้างมาทำงานโดยให้ครอบคลุมถึงความรับผิดชอบทั้งปวงของผู้รับจ้างรวมทั้งผู้รับจ้างช่วงอันหากจะมีภัยในกรณีความเสียหาย ที่คิดค่าสินไหมทดแทนได้ ตามกฎหมายซึ่งเกิดจากอุบัติเหตุหรือภัยอันตรายใด ๆ ต่อลูกจ้างหรือบุคคลอื่นที่ผู้รับจ้างหรือผู้รับจ้างช่วงจ้างมาทำงานผู้รับจ้างจะต้องส่งมอบกรมธรรม์ประกันภัยดังกล่าว พร้อมทั้งหลักฐานการชำระเบี้ยประกัน ให้แก่ผู้ว่าจ้าง เมื่อผู้ว่าจ้างเรียกร้อง

ข้อ ๑๑. การตรวจงานจ้าง

ถ้าผู้ว่าจ้างแต่งตั้งกรรมการตรวจการจ้าง ผู้ควบคุมงานหรือบริษัทที่ปรึกษาเพื่อควบคุมการทำงานของผู้รับจ้าง กรรมการตรวจการจ้าง หรือผู้ควบคุมงาน หรือบริษัทที่ปรึกษานั้นมีอำนาจเข้าไปตรวจการงาน ในโรงงาน และสถานที่ที่กำลังก่อสร้างได้ทุกเวลา และผู้รับจ้างจะต้องอำนวยความสะดวกและให้ความช่วยเหลือ ในการนั้นตามสมควร

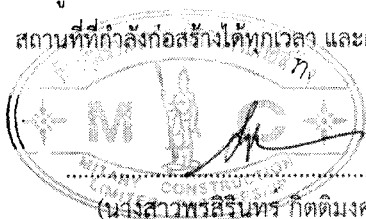

ผู้รับจ้าง
(นางสาวพรสิรินทร์ กิตติมงคลดี)

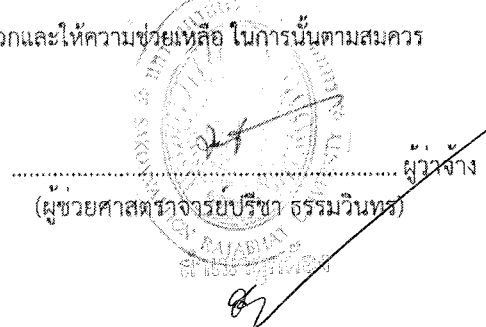

ผู้ว่าจ้าง
(ผู้ช่วยศาสตราจารย์ปราณี ธรรมวินทร)

การที่มีกรรมการตรวจการจ้าง ผู้ควบคุมงานหรือบริษัทที่ปรึกษาฯ ทำให้ผู้รับจ้างพ้นความรับผิดชอบตามสัญญาข้อหนึ่งข้อใดไม่

ข้อ ๑๒. แบบรูปและรายการละเอียดคลาดเคลื่อน

ผู้รับจ้างจะต้องรับรองว่าได้ตรวจสอบและทำความเข้าใจในแบบรูปรายการละเอียดโดยถี่ถ้วนแล้วหากปรากฏว่าแบบรูปและรายการละเอียดนั้นผิดพลาดหรือคลาดเคลื่อนไปจากหลักการทางวิศวกรรม หรือทางเทคนิคผู้รับจ้างตกลงที่จะปฏิบัติตามคำวินิจฉัยของกรรมการตรวจการจ้างหรือผู้ควบคุมงานหรือบริษัทที่ปรึกษาที่ผู้ว่าจ้างแต่งตั้งเพื่อให้งานแล้วเสร็จบริบูรณ์โดยจะคิดค่าใช้จ่ายใดๆ เพิ่มขึ้นจากผู้ว่าจ้างไม่ได้

ข้อ ๑๓. การควบคุมงานโดยผู้ว่าจ้าง

ผู้รับจ้างตกลงว่า กรรมการตรวจการจ้าง ผู้ควบคุมงานหรือบริษัทที่ปรึกษาที่ผู้ว่าจ้างแต่งตั้งมีอำนาจที่จะตรวจสอบและควบคุมงานเพื่อให้เป็นไปตามเอกสารสัญญาและมีอำนาจที่จะสั่งให้แก้ไขเปลี่ยนแปลง เพิ่มเติม หรือตัดทอนซึ่งงานตามสัญญาฯ หากผู้รับจ้างขัดขืนไม่ปฏิบัติตาม กรรมการตรวจการจ้าง ผู้ควบคุมงาน หรือบริษัทที่ปรึกษาที่มีอำนาจที่จะสั่งให้หยุดกิจการนั้นชั่วคราวได้ ความล่าช้าในกรณีเช่นนี้ผู้รับจ้างจะถือเป็นเหตุ ขอขยายวันทำการออกไปไม่ได้

ข้อ ๑๔. งานพิเศษและการแก้ไขงาน

ผู้ว่าจ้างมีสิทธิที่จะสั่งให้ผู้รับจ้างทำงานพิเศษซึ่งไม่ได้แสดงไว้ หรือรวมอยู่ในเอกสารสัญญา หากงานพิเศษนั้น ๆ อยู่ในขอบข่ายทั่วไป แห่งวัตถุประสงค์ของสัญญาฯ นอกจากนี้ผู้ว่าจ้างยังมีสิทธิสั่งให้ เปลี่ยนแปลงหรือแก้ไขแบบรูป และข้อกำหนดต่าง ๆ ในเอกสารสัญญาฯ ด้วย โดยไม่ทำให้สัญญาเป็นโมฆะแต่อย่างใด

อัตราค่าจ้างหรือราคาที่กำหนดไว้ในสัญญาฯ นี้ให้กำหนดไว้สำหรับงานพิเศษหรืองานที่เพิ่มเติมขึ้นหรือตัดทอนลงทั้งปวงตามคำสั่งของผู้ว่าจ้าง หากในสัญญาฯ ไม่ได้กำหนดไว้ถึงอัตราค่าจ้าง หรือราคาใดๆที่จะนำมาใช้สำหรับงานพิเศษหรืองานที่เพิ่มขึ้นดังกล่าว ผู้ว่าจ้างและผู้รับจ้างจะได้ตกลงกันที่จะกำหนดอัตราหรือราคา รวมทั้งการขยายระยะเวลา (ถ้ามี) กันใหม่เพื่อความเหมาะสม ในกรณีที่ตกลงกันไม่ได้ ผู้ว่าจ้างจะกำหนดอัตราค่าจ้างหรือราคาตายตัวตามแต่ผู้ว่าจ้างจะเห็นว่าเหมาะสมและถูกต้อง ซึ่งผู้รับจ้างจะต้องปฏิบัติตามคำสั่งของผู้ว่าจ้างแต่อาจสงวนสิทธิ์ที่จะดำเนินการตามข้อ ๑๔ ต่อไปได้

ข้อ ๑๕. ค่าปรับ

หากผู้รับจ้างไม่สามารถทำงานให้แล้วเสร็จตามเวลาที่กำหนดไว้ในสัญญาและผู้ว่าจ้างยังมีได้บอกเลิกสัญญา ผู้รับจ้างจะต้องชำระค่าปรับ ให้แก่ผู้ว่าจ้างเป็น จำนวนเงิน วันละ ๗๕๐ บาท (เจ็ดร้อยห้าสิบบาทถ้วน) และจะต้องชำระค่าใช้จ่ายในการควบคุมงานในเมื่อผู้ว่าจ้างต้องจ้างควบคุมงานอีกต่อหนึ่งเป็นจำนวนเงิน อัตราวันละตามจำนวนที่มหาวิทยาลัยกำหนด นับถัดจากวันที่กำหนดแล้วเสร็จตามสัญญาหรือวันที่ผู้ว่าจ้างได้ขยายให้จนถึงวันที่ทำงานแล้วเสร็จจริง นอกจากนี้ ผู้รับจ้างยอมให้ผู้ว่าจ้างเรียกค่าเสียหายอันเกิดขึ้นจากการที่ผู้รับจ้างทำงานล่าช้าเฉพาะส่วนที่เกินกว่าจำนวนค่าปรับ และค่าใช้จ่ายดังกล่าวได้อีกด้วย

ในระหว่างที่ผู้ว่าจ้างยังมีได้บอกเลิกสัญญานั้น หากผู้ว่าจ้างเห็นว่าผู้รับจ้างจะไม่สามารถปฏิบัติตามสัญญาต่อไปได้ ผู้ว่าจ้างจะใช้สิทธิบอกเลิกสัญญาและใช้สิทธิตามข้อ ๑๖ ก็ได้ และถ้าผู้ว่าจ้างได้แจ้งข้อเรียกร้องไปยังผู้รับจ้างเมื่อ

.....ผู้รับจ้าง
(นางสาวพรสิรินทร์ กิตติมงคลดี)

.....ผู้ว่าจ้าง
(ผู้ช่วยศาสตราจารย์ประชา ธรรมวินทร)

ครบกำหนดแล้วเสร็จของงานขอให้ชำระค่าปรับแล้ว ผู้ว่าจ้างมีสิทธิที่จะปรับผู้รับจ้างจนถึงวันบอกเลิกสัญญาได้อีกด้วย

ข้อ ๑๖. สิทธิของผู้ว่าจ้างภายหลังบอกเลิกสัญญา

ในกรณีที่ผู้ว่าจ้างบอกเลิกสัญญา ผู้ว่าจ้างอาจทำงานนั้นเองหรือว่าจ้างผู้อื่นให้ทำงานนั้นต่อจนแล้วเสร็จได้ ผู้ว่าจ้างหรือผู้ที่รับจ้างทำงานนั้นต่อมีสิทธิใช้เครื่องใช้การก่อสร้างสิ่งที่สร้างขึ้นชั่วคราว สำหรับงานก่อสร้างและวัสดุต่าง ๆ ซึ่งเห็นว่าจะต้องสงวนเอาไว้เพื่อการปฏิบัติงานตามสัญญาตามที่เห็นสมควร

ในกรณีดังกล่าว ผู้ว่าจ้างมีสิทธิริบหลักประกันการปฏิบัติตามสัญญาทั้งหมดหรือบางส่วนตามแต่จะเห็นสมควร นอกจากนั้นผู้รับจ้างจะต้องรับผิดชอบในค่าเสียหาย ซึ่งเป็นจำนวนเกินกว่าหลักประกันการปฏิบัติงาน และค่าเสียหายต่าง ๆ ที่เกิดขึ้น รวมทั้งค่าใช้จ่ายที่เพิ่มขึ้นในการทำงานนั้นต่อให้แล้วเสร็จตามสัญญา และค่าใช้จ่ายในการควบคุมงานเพิ่ม (ถ้ามี) ซึ่งผู้ว่าจ้างจะหักเอาจากเงินประกันผลงานหรือจำนวนเงินใด ๆ ที่จะจ่ายให้แก่ผู้รับจ้างก็ได้

ข้อ ๑๗. การกำหนดค่าเสียหาย

ค่าปรับหรือค่าเสียหายซึ่งเกิดขึ้นจากผู้รับจ้างตามสัญญา ผู้ว่าจ้างมีสิทธิที่จะหักเอาจากจำนวน เงินค่าจ้างที่ค้างจ่ายหรือจากเงินประกันผลงานของผู้รับจ้างหรือบังคับจากหลักประกันการปฏิบัติตามสัญญาได้

หากมีเงินค่าจ้างตามสัญญาที่หักไว้จ่ายเป็นค่าปรับ และค่าเสียหายแล้วยังเหลืออยู่ก็เท่าใด ผู้ว่าจ้างจะคืนให้แก่ผู้รับจ้างทั้งหมด

ข้อ ๑๘. การทำบริเวณก่อสร้างให้เรียบร้อย

ผู้รับจ้างจะต้องรักษาบริเวณสถานที่ปฏิบัติงานตามสัญญานี้รวมทั้งโรงงานหรือสิ่งอำนวยความสะดวกในการทำงานของผู้รับจ้าง ลูกจ้าง ตัวแทนหรือของผู้รับจ้างช่วงให้อยู่ในความสะดวก ปลอดภัย และมีประสิทธิภาพในการใช้งานตลอดระยะเวลาการจ้างและเมื่อทำงานเสร็จสิ้นแล้วจะต้องขนย้ายบรรดาเครื่องใช้ในการทำงานจากรวมทั้งวัสดุ ขยะมูลฝอย และสิ่งก่อสร้างชั่วคราวต่าง ๆ (ถ้ามี) ทั้งจะต้องกลบเกลี่ยพื้นดินให้เรียบร้อย เพื่อให้บริเวณทั้งหมดอยู่ในสภาพที่สะอาดและใช้การได้ทันที

ข้อ ๑๙. การขยายเวลาปฏิบัติงานตามสัญญา

ในกรณีที่มิเหตุสุดวิสัย หรือเหตุใด ๆ อันเนื่องมาจากความผิด หรือความบกพร่องของฝ่ายผู้ว่าจ้าง หรือเหตุการณ์อันหนึ่งอันใดที่ผู้รับจ้างไม่ต้องรับผิดชอบตามกฎหมายทำให้ผู้รับจ้างไม่สามารถทำงานให้แล้วเสร็จ ตามเงื่อนไขและกำหนดเวลาแห่งสัญญานี้ได้ ผู้รับจ้างจะต้องแจ้งเหตุหรือเหตุการณ์ดังกล่าวพร้อมหลักฐานเป็นหนังสือให้ผู้ว่าจ้างทราบ เพื่อขอขยายเวลาทำงานออกไปภายใน ๑๕ วัน นับถัดจากวันที่เหตุนั้นสิ้นสุดลง

ถ้าผู้รับจ้างไม่ปฏิบัติให้เป็นไปตามความในวรรคหนึ่งให้ถือว่าผู้รับจ้างได้ละสิทธิเรียกร้องในการที่จะขอขยายเวลาทำงานออกไปไม่มีเงื่อนไขใด ๆ ทั้งสิ้นเว้นแต่กรณีเหตุเกิดจากความผิดหรือความบกพร่องของฝ่ายผู้ว่าจ้างซึ่งมีหลักฐานชัดเจน หรือผู้ว่าจ้างทราบตั้งแต่วันที่

การขยายกำหนดเวลาทำงานตามวรรคหนึ่ง อยู่ในดุลยพินิจของผู้ว่าจ้างที่จะพิจารณาตามที่เห็น

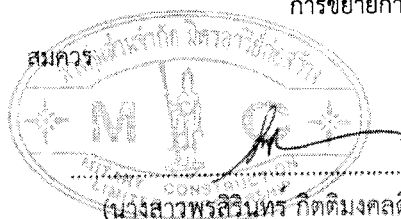

ผู้รับจ้าง

(นางสาวพรสิรินทร์ กิตติมงคลดี)

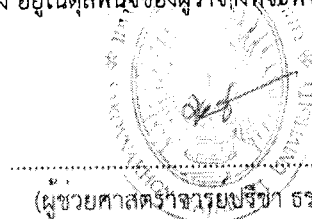

ผู้ว่าจ้าง

(ผู้ช่วยศาสตราจารย์วิชา ธรรมวินทร)

ข้อ ๒๐. การใช้เรือไทย

ในการปฏิบัติตามสัญญาฯ หากผู้รับจ้างจะต้องส่งหรือนำของเข้ามาจากต่างประเทศรวมทั้งเครื่องมือและอุปกรณ์ที่ต้องนำเข้ามาเพื่อปฏิบัติงานตามสัญญา ไม่ว่าผู้รับจ้างจะเป็นผู้นำของเข้ามาเองหรือนำเข้ามาโดยผ่านตัวแทนหรือบุคคลอื่นใด ถ้าสิ่งของนั้นต้องนำเข้ามาโดยทางเรือในเส้นทางเดินเรือที่มีเรือไทยเดินอยู่และสามารถให้บริการรับขนได้ตามที่รัฐมนตรีว่าการกระทรวงคมนาคมประกาศกำหนด ผู้รับจ้างต้องจัดการให้สิ่งของดังกล่าวบรรทุกโดยเรือไทยหรือเรือที่มีสิทธิเช่นเดียวกับเรือไทยจากต่างประเทศมายังประเทศไทยเว้นแต่จะได้รับอนุญาตจากกรมเจ้าท่าก่อนบรรทุกของนั้นลงเรืออื่นที่มีใช้เรือไทยหรือเป็นของที่รัฐมนตรีว่าการกระทรวงคมนาคมประกาศยกเว้นให้บรรทุกโดยเรืออื่นได้ ทั้งนี้ไม่ว่าการส่งหรือส่งสิ่งของดังกล่าวจากต่างประเทศจะเป็นแบบ เอฟไอพี, ซีเอฟอาร์, ซีไอเอฟ หรือแบบอื่นใด

ในการส่งมอบงานตามสัญญาฯ ให้แก่ผู้ว่าจ้าง ถ้างานนั้นมีสิ่งของตามวรรคแรก ผู้รับจ้างจะต้องส่งมอบใบตราส่ง (Bill of lading) หรือสำเนาใบตราส่งสำหรับของนั้น ซึ่งแสดงว่าได้บรรทุกมาโดยเรือไทยหรือเรือที่มีสิทธิเช่นเดียวกับเรือไทยให้แก่ผู้ว่าจ้างพร้อมกับการส่งมอบงานด้วย

ในกรณีที่สิ่งของดังกล่าวไม่ได้บรรทุกจากต่างประเทศมายังประเทศไทยโดยเรือไทยหรือเรือที่มีสิทธิเช่นเดียวกับเรือไทย ผู้รับจ้างต้องส่งมอบหลักฐานซึ่งแสดงว่าได้รับอนุญาตจากกรมเจ้าท่า ให้บรรทุกของโดยเรืออื่นได้หรือหลักฐานซึ่งแสดงว่าได้ชำระค่าธรรมเนียมพิเศษ เนื่องจากการไม่บรรทุกของโดยเรือไทยตามกฎหมาย ว่าด้วยการส่งเสริมการพาณิชย์นาวีแล้วอย่างใดอย่างหนึ่งแก่ผู้ว่าจ้างด้วย

ในกรณีที่ผู้รับจ้างไม่ส่งมอบหลักฐานอย่างใดอย่างหนึ่งดังกล่าวในสองวรรคข้างต้นให้แก่ผู้ว่าจ้างแต่จะขอส่งมอบงานดังกล่าวให้ผู้ว่าจ้างก่อนโดยยังไม่รับชำระเงินค่าจ้าง ผู้ว่าจ้างมีสิทธิรับงานดังกล่าวไว้ก่อน และชำระเงินค่าจ้างเมื่อผู้รับจ้างได้ปฏิบัติถูกต้องครบถ้วนดังกล่าวแล้วได้

ข้อ ๒๑. มาตรฐานฝีมือช่าง

ผู้รับจ้างตกลงเป็นเงื่อนไขสำคัญว่า ผู้ว่าจ้างจะต้องมีและใช้ผู้ผ่านการทดสอบมาตรฐานฝีมือช่าง จากคณะกรรมการกำหนดมาตรฐานและทดสอบฝีมือแรงงานและใช้ผู้มีวุฒิบัตรระดับ ปวช. ปวส. และปวท. หรือเทียบเท่าจากสถาบันการศึกษาที่ ก.พ. รับรองให้เข้ารับราชการได้ ในอัตราไม่ต่ำกว่าร้อยละ ๑๐ ของแต่ละสาขาช่าง แต่จะต้องมีช่างจำนวนอย่างน้อย ๑ คน ในแต่ละสาขาช่างดังต่อไปนี้

๒๑.๑ ช่างไฟฟ้า

๒๑.๒ ช่างประปา

๒๑.๓ ช่างโยธา, ช่างก่อสร้าง

ฯลฯ

ผู้รับจ้างจะต้องจัดทำบัญชีแสดงจำนวนช่างทั้งหมดโดยจำแนกตามแต่ละสาขาช่างและ ระดับช่าง พร้อมกับระบุรายชื่อช่างผู้ผ่านการทดสอบมาตรฐานฝีมือช่างหรือ ผู้มีวุฒิบัตรดังกล่าวในวรรคแรกนำมาแสดงพร้อมหลักฐานต่างๆ ต่อคณะกรรมการการตรวจการจ้างหรือผู้ควบคุมงาน ก่อนเริ่มลงมือทำงาน และพร้อมที่จะให้ผู้ว่าจ้างหรือเจ้าหน้าที่ของผูว่าจ้างตรวจสอบได้ตลอดเวลาการทำงานตามสัญญาฯ ของผู้รับจ้าง



..... ผู้รับจ้าง

(นางสาวพรสิรินทร กิตติมงคลดี)

(นางฉัตรพร บุณยสารจรัส)

ผู้ว่าจ้าง

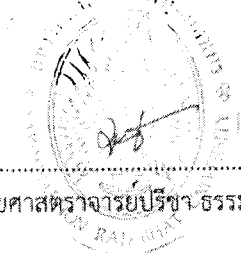

..... ผู้ว่าจ้าง

(ผู้ช่วยศาสตราจารย์ปรีชา ธรรมวินทร)

สัญญาที่สร้างขึ้นเป็นสองฉบับ มีข้อความถูกต้องตรงกัน คู่สัญญาได้อ่านและเข้าใจข้อความโดย
ละเอียดตลอดแล้ว จึงได้ลงลายมือชื่อ พร้อมทั้งประทับตรา (ถ้ามี) ไว้เป็นสำคัญต่อหน้าพยาน และคู่สัญญาต่างยึดถือไว้ฝ่ายละ
หนึ่งฉบับ

(ลงชื่อ).....ผู้ว่าจ้าง

(ผู้ช่วยศาสตราจารย์วิชา ธรรมวินทร์)

(ลงชื่อ).....ผู้รับจ้าง

(นางสาวพรสิรินทร์ กิตติมงคลดี)

(ลงชื่อ).....พยาน

(ผู้ช่วยศาสตราจารย์ยาทีนิ ศรีมหา)

(ลงชื่อ).....พยาน

(นายคมกริบ เลื่องลือ)

(ลงชื่อ).....พยาน

(นางอุดมพร บุตรสุวรรณ)

เลขที่โครงการ ๖๐๐๙๗๑๗๐๖๐๙

เลขคู่สัญญา ๖๐๑๒๐๕๐๓๕๕๙๑

อำนาจถูกต้อง

(นางอุดมพร บุตรสุวรรณ)

หัวหน้าเจ้าหน้าที่

รายละเอียดแนบท้ายสัญญาสุทธปรับราคา(ค่าK)
เลขที่ ๓๑/๒๕๖๑ ลงวันที่ ๒๗ ธันวาคม ๒๕๖๐
มหาวิทยาลัยราชภัฏสกลนคร
รายละเอียดการปรับราคา

ก. เงื่อนไขและหลักเกณฑ์

๑. สัญญาแบบปรับราคาได้นี้ ให้ใช้ทั้งในกรณีเพิ่ม หรือลดค่างานจากค่างานเดิมตามสัญญาเมื่อดัชนีราคา ซึ่งจัดทำขึ้นโดยกระทรวงพาณิชย์ มีการเปลี่ยนแปลงสูงขึ้นหรือลดลงจากเดิมขณะเมื่อวันเปิดซองประกวดราคา สำหรับกรณีที่จัดจ้างโดยวิธีอื่นให้ใช้วันเปิดซองราคาแทน

๒. การขอเงินเพิ่มค่างานก่อสร้างตามสัญญาแบบปรับราคาได้นี้เป็นหน้าที่ของผู้รับจ้างที่จะต้องเรียกร้องภายในกำหนด ๙๐ วัน นับตั้งแต่วันที่ผู้รับจ้างได้ส่งมอบงานงวดสุดท้าย หากพ้นกำหนดนี้แล้วผู้รับจ้างไม่มีสิทธิที่จะเรียกร้องเงินเพิ่มค่างานก่อสร้างจากผู้ว่าจ้างได้อีกต่อไป และในกรณีที่ผู้ว่าจ้างจะต้องเรียกเงินคืนจากผู้รับจ้าง ให้ผู้ว่าจ้างที่เป็นคู่สัญญาเรียกเงินคืนจากผู้รับจ้างโดยเร็ว หรือให้หักค่างานของงวดต่อไป หรือให้หักเงินจากหลักประกันสัญญาแล้วแต่กรณี

๓. การพิจารณาคำนวณเงินเพิ่มหรือลดและการจ่ายเงินเพิ่มหรือเรียกเงินคืนจากผู้รับจ้างตามเงื่อนไข ของสัญญาแบบปรับราคาได้ ต้องได้รับการตรวจสอบและเห็นชอบจากสำนักงบประมาณและให้ถือการพิจารณาวินิจฉัยของสำนักงบประมาณเป็นที่สิ้นสุด

ข. ประเภทงานก่อสร้างและสูตรที่ใช้กับสัญญาแบบปรับราคาได้

๑. ในการพิจารณาเพิ่ม หรือลดราคาค่างานจ้างเหมาก่อสร้างให้คำนวณตามสูตรดังนี้

$$P = (PO) \times (K)$$

กำหนดให้ P = ราคาค่างานต่อหน่วยหรือราคาค่างานเป็นงวดที่จะต้องจ่ายให้ผู้รับจ้าง

PO = ราคาค่างานต่อหน่วยที่ผู้รับจ้างประมูลได้หรือราคาค่างานเป็นงวด
ซึ่งระบุไว้ในสัญญาแล้วแต่กรณี

K = ESCALATION FACTOR ที่หักด้วย ๔% เมื่อต้องเพิ่มค่างาน
หรือบวกเพิ่ม ๔% เมื่อต้องเรียกค่างานคืน

สำนักงานลูกจ้าง

(นางอุดมพร บุตรสุวรรณ)
หัวหน้าเจ้าหน้าที่

๒. ประเภทงานก่อสร้าง และสูตรที่ใช้ในการคำนวณครั้งนี้ ให้เป็นไปตามรายละเอียดที่แนบไว้ในแบบรูปและรายการก่อสร้าง ดังนี้

รายการ ก่อสร้างอาคาร*

ประเภทงาน อาคาร*

$$*สูตร K = ๐.๒๕ + ๐.๑๕ \times It / Io + ๐.๑๐Ct / Co + ๐.๔๐ Mt / Mo + ๐.๑๐ St / So$$

ค. วิธีการคำนวณที่ใช้กับสัญญาแบบปรับราคาได้

๑. การคำนวณค่า K จากสูตรตามลักษณะงานนั้น ๆ ให้ใช้ตัวเลขดัชนีราคาวัสดุก่อสร้าง ของกระทรวงพาณิชย์โดยใช้ฐานของปี ๒๕๓๐ เป็นเกณฑ์ในการคำนวณ

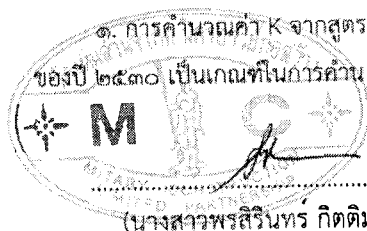

ผู้รับจ้าง

(นางสาวพรสิรินทร์ กิตติมงคล)

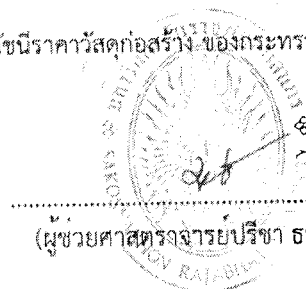

ผู้ว่าจ้าง

(ผู้ช่วยศาสตราจารย์ปรีชา ธรรมวินทร)

๒. การคำนวณค่า K สำหรับกรณีที่มีงานก่อสร้างหลายประเภทรวมอยู่ในสัญญาเดียวกัน จะต้องแยกคำนวณก่อสร้างแต่ละประเภทให้ชัดเจนตามลักษณะของงานนั้นและให้สอดคล้องกับสูตรที่ได้กำหนดไว้

๓. การคำนวณค่า K กำหนดให้ใช้เลขทศนิยม ๓ ตำแหน่งทุกชั้นตอนโดยไม่มีการปัดเศษ และกำหนดให้ค่าเลขสัมพัทธ์ (เปรียบเทียบ) ให้เป็นผลสำเร็จก่อนแล้วจึงนำผลลัพธ์ไปคูณกับตัวเลขของที่หน้าเลขสัมพัทธ์นั้น

๔. ให้พิจารณาเงินเพิ่มหรือลดราคาทำงาน จากราคาที่ผู้รับจ้างทำสัญญาตกลงกับผู้ว่าจ้างเมื่อค่า K ตามสูตรสำหรับงานก่อสร้างนั้น ๆ ในเดือนที่ส่งมอบงานมีค่าเปลี่ยนแปลงไปจากค่า K เดือนเปิดซองราคามากกว่า ๔% ขึ้นไป โดยนำเฉพาะส่วนที่เกิน ๔% มาคำนวณปรับเพิ่มหรือลดค่าแล้วแต่กรณี(โดยไม่คิด ๔% แรกให้)

๕. นครณิที่ผู้รับจ้างไม่สามารถทำการก่อสร้างให้แล้วเสร็จ ตามระยะเวลาในสัญญา โดยเป็นความผิดของผู้รับจ้างค่า K ตามสูตรต่าง ๆ ที่จะนำมาใช้ในการคำนวณค่างานให้ใช้ค่า K ของเดือนสุดท้ายตามอายุสัญญาหรือค่า K ของเดือนที่ส่งมอบงานจริงแล้วแต่ว่าราคา K ตัวใดจะมีค่าน้อยกว่า

๖. การจ่ายเงินแต่ละงวดให้จ่ายค่าจ้างงานที่ผู้รับจ้างทำได้แต่ละงวด ตามสัญญาไปก่อน ส่วนค่างานเพิ่มหรือค่างานลดลงซึ่งจะคำนวณได้ต่อเมื่อทราบดัชนีราคาวัสดุก่อสร้าง ซึ่งนำมาคำนวณค่า K ของเดือนที่ส่งมอบงานนั้น ๆ เป็นที่แน่นอนแล้ว เมื่อคำนวณเงินเพิ่มได้ให้ขอทำความตกลงเรื่องการเงินกับสำนักงบประมาณ

ดัชนีราคาที่ใช้คำนวณตามสูตรที่ใช้กับสัญญาแบบปรับราคาได้จัดทำขึ้นโดยกระทรวงพาณิชย์

K = Escalation Factor

It = ดัชนีราคาผู้บริโภคทั่วไปของประเทศ ในเดือนที่ส่งงานแต่ละงวด

Io = ดัชนีราคาผู้บริโภคทั่วไปของประเทศ ในเดือนที่เปิดซองประกวดราคา

Ct = ดัชนีราคาซีเมนต์ ในเดือนที่ส่งงานแต่ละงวด

Co = ดัชนีราคาซีเมนต์ ในเดือนที่เปิดซองประกวดราคา

Mt = ดัชนีราคาวัสดุก่อสร้าง (ไม่รวมเหล็กและซีเมนต์) ในเดือนที่ส่งงานแต่ละงวด

Mo = ดัชนีราคาวัสดุก่อสร้าง (ไม่รวมเหล็กและซีเมนต์) ในเดือนที่เปิดซองประกวดราคา

St = ดัชนีราคาเหล็ก ในเดือนที่ส่งงานแต่ละงวด

So = ดัชนีราคาเหล็ก ในเดือนที่เปิดซองประกวดราคา

ตำแหน่งผู้ร้อง

(นางอุษณาพร บุตรสุวรรณ์)

หัวหน้าเจ้าหน้าที่



(ลงชื่อ).....ผู้ว่าจ้าง

(ผู้ช่วยศาสตราจารย์ปรีชา ธรรมวินทร์)

(ลงชื่อ).....ผู้รับจ้าง

(นางสาวพรสิรินทร์ กิตติมงคลดี)

(ลงชื่อ).....พยาน

(ผู้ช่วยศาสตราจารย์วาทีณี ศรีมหา)

(ลงชื่อ).....พยาน
(นายคมกริบ เลื่องลือ)

(ลงชื่อ).....พยาน
(นางอุดมพร บุตรสุวรรณ)

เลขที่โครงการ ๒๐๐๙๗๑๗๐๖๐๙
เลขคুমสัญญา ๒๐๑๒๐๕๐๓๕๔๙๑

นางอุดมพร

(นางอุดมพร บุตรสุวรรณ)
หัวหน้าเจ้าหน้าที่



มหาวิทยาลัยราชภัฏสกลนคร
680 หมู่ 11 ถ.นิติโย ต.ธาตุเชิงชุม
อ.เมือง จ.สกลนคร 47000
<http://www.snru.ac.th>

ใบเสร็จรับเงิน

ในราชการมหาวิทยาลัยราชภัฏสกลนคร

เลขที่ 610006828

ปีงบประมาณ 2561

วันที่ 27 ธันวาคม 2560

ได้รับเงินจาก : ห้างหุ้นส่วนจำกัด มิตรอารีย์ก่อสร้าง

รหัส : -

รายละเอียดเพิ่มเติม :

52 ถนนเอื้ออารีย์ ตำบลกุดป่อง อำเภอเมืองเลย จังหวัดเลย

สาขาวิชา:

รายการ				จำนวนเงิน (บาท)	
ที่	รายการ	รายละเอียด	ยอดจำนวน	รวม	
1	เงินรับฝาก - มีดจำกัดประกันของ และสัญญา	สัญญาเลขที่ 31/2561	39,500.00 x 1	39,500.00	
(- สามหมื่นเก้าพันห้าร้อยบาทถ้วน -)			รวมเงิน	39,500.00	

ได้รับเงินไว้เป็นการถูกต้องแล้ว

ลงชื่อ

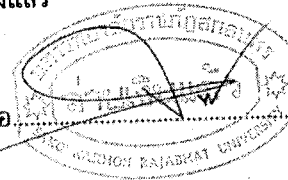

รับเวลา 14:45:24 น.

เวลาเสร็จ 14:47:52 น.

ได้รับเงิน (ได้รับพร้อมค่านวดคงค้างการบติ)



นางอุดมพร บุตรสุวรรณ

(Handwritten signature)

(นางอุดมพร บุตรสุวรรณ)

หัวหน้าเจ้าหน้าที่

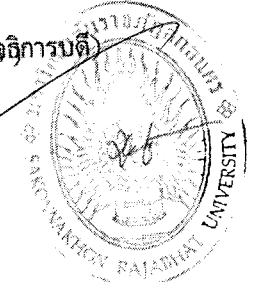



อ.ส.5 ใบสลิหลังตราสาร

เลขที่ 00403
วันที่ 11 มกราคม 2561

เลขประจำตัว 0403513000169

ชื่อผู้ถือใบสลิหลังตราสาร ห้างหุ้นส่วนจำกัด มิตรอารีย์ก่อสร้าง

ในฐานะ ผู้มีหน้าที่เลื่อมตรา

ที่อยู่ : เลขที่สลิปประจำบ้าน
ห้องเลขที่ -
หมู่บ้าน -
เลขที่ 52
ตรอก/ซอย -
แขวง/ตำบล กุดป่อง
จังหวัด เลม

ชื่ออาคาร -
ชั้นที่ -
หมู่ที่ 00
ถนน เขื่อนอารีย์
เขต/อำเภอ เมืองเลข
รหัสไปรษณีย์ 42000

ตำแหน่งผู้ถือ

Signature

(นางอุบลพร บุณยธรรม)

ตำแหน่งผู้ถือ

ได้เลื่อมตราสลิปเป็นเงินสำหรับตราสารตามบัญชีตราตราตราสลิป ข้อ 4
ลักษณะตราสาร สัญญาจ้าง ดังนี้ :

	บาท	สต.
ค่าตราตราสลิป	739	00
เงินเพิ่ม	0	00
รวมเงิน	739	00

จำนวนเงินเป็นคำอักษร (เจ็ดร้อยสามสิบเก้าบาทถ้วน)

ตามใบเสร็จ เลขที่ 004170

ลงวันที่ 11 มกราคม 2561

เลขระบุเอกสาร อ.ส.4 คือ 10470010-25610111-1-03-000047

ลงชื่อ

ตำแหน่ง

ใบสลิหลังตราสารนี้จะสมบูรณ์เมื่อพนักงานเจ้าหน้าที่ตราตราสลิปของฝ่ายเก็บภาษีอากร
ได้ลงชื่อและออกใบเสร็จรับเงินเรียบร้อยแล้ว





ประกาศมหาวิทยาลัยราชภัฏสกลนคร

เรื่อง ประกวดราคาจ้างก่อสร้างโรงเรียนปลูกพืชระบบปรับอุณหภูมิอัตโนมัติ ตำบลธาตุเชิงชุม
อำเภอเมืองสกลนคร จังหวัดสกลนคร จำนวน ๑ งาน ด้วยวิธีประกวดราคาอิเล็กทรอนิกส์ (e-bidding)

มหาวิทยาลัยราชภัฏสกลนคร มีความประสงค์ ประกวดราคาจ้างก่อสร้างโรงเรียนปลูกพืชระบบปรับ
อุณหภูมิอัตโนมัติ ตำบลธาตุเชิงชุม อำเภอเมืองสกลนคร จังหวัดสกลนคร จำนวน ๑ งาน ด้วยวิธีประกวดราคา
อิเล็กทรอนิกส์ (e-bidding) ราคาของงานก่อสร้างในการประกวดราคาค้างนี้เป็นเงินทั้งสิ้น ๘๕๑,๕๐๐.๐๐ บาท
(แปดแสนสี่หมื่นหนึ่งพันห้าร้อยบาทถ้วน)

ผู้มีสิทธิเสนอราคาจะต้องมีคุณสมบัติ ดังต่อไปนี้

๑. มีความสามารถตามกฎหมาย
๒. ไม่เป็นบุคคลล้มละลาย
๓. ไม่อยู่ระหว่างเลิกกิจการ
๔. ไม่เป็นบุคคลซึ่งอยู่ระหว่างถูกระงับการยื่นข้อเสนอก่อนหรือทำสัญญากับหน่วยงานของรัฐไว้ชั่วคราวตาม
ที่ประกาศเผยแพร่ในระบบเครือข่ายสารสนเทศของกรมบัญชีกลาง
๕. ไม่เป็นบุคคลซึ่งถูกระงับชื่อไว้ในบัญชีรายชื่อผู้ทำงานและได้แจ้งเวียนชื่อให้เป็นผู้ทำงานของหน่วยงาน
ของรัฐในระบบเครือข่ายสารสนเทศของกรมบัญชีกลาง ซึ่งรวมถึงนิติบุคคลที่ผู้ทำงานเป็นหุ้นส่วนผู้จัดการ กรรมการผู้
จัดการ ผู้บริหาร ผู้มีอำนาจในการดำเนินงานในกิจการของนิติบุคคลนั้นด้วย
๖. มีคุณสมบัติและไม่มีลักษณะต้องห้ามตามที่คณะกรรมการนโยบายการจัดซื้อจัดจ้างและการบริหาร
พัสดุภาครัฐกำหนดในราชกิจจานุเบกษา
๗. เป็นบุคคลธรรมดาหรือ (นิติบุคคล) ผู้มีอาชีพรับจ้างงานที่ประกวดราคาอิเล็กทรอนิกส์ดังกล่าว
๘. ไม่เป็นผู้มีผลประโยชน์ร่วมกันกับผู้ยื่นข้อเสนอราคารายอื่นที่เข้ายื่นข้อเสนอให้แก่มหาวิทยาลัย
ราชภัฏสกลนคร ณ วันประกาศประกวดราคาอิเล็กทรอนิกส์ หรือไม่เป็นผู้กระทำการอันเป็นการขัดขวางการแข่งขัน
ราคาอย่างเป็นธรรม ในการประกวดราคาอิเล็กทรอนิกส์ครั้งนี้
๙. ไม่เป็นผู้ได้รับเอกสิทธิ์หรือความคุ้มกัน ซึ่งอาจปฏิเสธไม่ยอมขึ้นศาลไทย เว้นแต่รัฐบาลของผู้เสนอ
ราคาได้มีคำสั่งให้สละเอกสิทธิ์ความคุ้มกันเช่นนั้น
๑๐. ไม่เป็นผู้ที่ไม่ผ่านเกณฑ์การประเมินผลการปฏิบัติงานตามระเบียบที่รัฐมนตรีว่าการกระทรวงการ
คลังกำหนด

สำเนาถูกต้อง

(นางอรุณพร บุตรสุวรรณ)

หัวหน้าฝ่ายนิติ



๑๑. ผู้เสนอราคาต้องมีผลงานก่อสร้างประเภทเดียวกันกับงานที่ประกวดราคาข้างในวงเงินไม่น้อยกว่า ๔๒๐,๗๕๐.๐๐ บาท และเป็นผลงานที่เป็นคู่สัญญาโดยตรงกับส่วนราชการ หน่วยงาน ตามกฎหมายว่าด้วยระเบียบบริหารราชการส่วนท้องถิ่น หน่วยงานอื่นซึ่งมีกฎหมายบัญญัติให้มีฐานะเป็นราชการบริหารส่วนท้องถิ่น รัฐวิสาหกิจ หรือหน่วยงานเอกชนที่มหาวิทยาลัยราชภัฏสกลนครเชื่อถือ

ผู้เสนอราคาที่ใช้เสนอราคาในรูปแบบของ "กิจการร่วมค้า" ต้องมีคุณสมบัติดังนี้

(๑) กรณีที่กิจการร่วมค้าได้จดทะเบียนเป็นนิติบุคคลใหม่ โดยหลักการกิจการร่วมค้าจะต้องมีคุณสมบัติครบถ้วนตามเงื่อนไขที่กำหนดไว้ในเอกสารประกวดราคา และการเสนอราคาให้เสนอราคาในนาม "กิจการร่วมค้า" ส่วนคุณสมบัติด้านผลงานก่อสร้าง กิจการร่วมค้าดังกล่าวสามารถนำผลงานก่อสร้างของผู้เข้าร่วมค้ามาใช้แสดงเป็นผลงานก่อสร้างของกิจการร่วมค้าที่เข้าประกวดราคาได้

(๒) กรณีที่กิจการร่วมค้าไม่ได้จดทะเบียนเป็นนิติบุคคลใหม่ โดยหลักการนิติบุคคลแต่ละนิติบุคคลที่เข้าร่วมค้าทุกรายจะต้องมีคุณสมบัติครบถ้วนตามเงื่อนไขที่กำหนดไว้ในเอกสารประกวดราคา เว้นแต่ในกรณีที่กิจการร่วมค้าได้มีข้อตกลงระหว่างผู้เข้าร่วมค้าเป็นลายลักษณ์อักษรกำหนดให้ผู้เข้าร่วมค้ารายใดรายหนึ่งเป็นผู้รับผิดชอบหลักในการเข้าเสนอราคากับทางราชการ และแสดงหลักฐานดังกล่าวมาพร้อมการยื่นข้อเสนอประกวดราคาทางระบบจัดซื้อจัดจ้างภาครัฐด้วยอิเล็กทรอนิกส์ กิจการร่วมค่านั้นสามารถใช้ผลงานก่อสร้างของผู้ร่วมค้าหลักรายเดียวเป็นผลงานก่อสร้างของกิจการร่วมค้าที่ยื่นเสนอราคาได้

ทั้งนี้ "กิจการร่วมค้าที่จดทะเบียนเป็นนิติบุคคลใหม่" หมายความว่า กิจการร่วมค้าที่จดทะเบียนเป็นนิติบุคคลต่อหน่วยงานของรัฐซึ่งมีหน้าที่รับผิดชอบ (กรมพัฒนาธุรกิจการค้า กระทรวงพาณิชย์)

๑๒. ผู้เสนอราคา ต้องลงทะเบียนในระบบจัดซื้อจัดจ้างภาครัฐด้วยอิเล็กทรอนิกส์ (Electronic Government Procurement: e - GP) ของกรมบัญชีกลาง

๑๓. ผู้เสนอราคาต้องไม่อยู่ในฐานะเป็นผู้ไม่แสดงบัญชีรายรับรายจ่าย หรือแสดงบัญชีรายรับรายจ่ายไม่ถูกต้องครบถ้วนในสาระสำคัญตามที่คณะกรรมการ ป.ป.ช. กำหนด

๑๔. ผู้เสนอราคาซึ่งได้รับคัดเลือกเป็นคู่สัญญาต้องรับและจ่ายเงินผ่านบัญชีธนาคาร เว้นแต่ การจ่ายเงินแต่ละครั้งซึ่งมีมูลค่าไม่เกิน สามหมื่นบาทคู่สัญญาอาจจ่ายเป็นเงินสดก็ได้ตามที่คณะกรรมการ ป.ป.ช. กำหนด

มีคุณสมบัติและไม่มีลักษณะต้องห้ามตามที่คณะกรรมการนโยบายการจัดซื้อจัดจ้างและการบริหารพัสดุภาครัฐกำหนดในราชกิจจานุเบกษา

กำหนดยื่นข้อเสนอและเสนอราคาทางระบบจัดซื้อจัดจ้างภาครัฐด้วยอิเล็กทรอนิกส์ ในวันที่ ๙ ตุลาคม ๒๕๖๐ ระหว่างเวลา ๐๘.๓๐ น. ถึง ๑๖.๓๐ น./

ผู้สนใจสามารถขอรับเอกสารประกวดราคาอิเล็กทรอนิกส์ โดยดาวน์โหลดเอกสารผ่านทางระบบจัดซื้อจัดจ้างภาครัฐด้วยอิเล็กทรอนิกส์ตั้งแต่วันที่ประกาศจนถึงก่อนวันเสนอราคา



นางสุตมพร บุตรสุวรรณ
หัวหน้าเจ้าหน้าที่

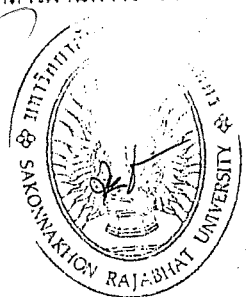

25/9/2560

ผู้สนใจสามารถดูรายละเอียดได้ที่เว็บไซต์ www.snru.ac.th หรือ www.gprocurement.go.th หรือ สอบถามทางโทรศัพท์หมายเลข ๐-๔๒๙๗-๐๐๔๙ ในวันและเวลาราชการ

ผู้สนใจต้องการทราบรายละเอียดเพิ่มเติมเกี่ยวกับสถานที่หรือแบบรูปรายการละเอียด โปรดสอบถามมายัง มหาวิทยาลัยราชภัฏสกลนคร ผ่านทางอีเมล patsadu1@snru.mail.go.th ภายในวันที่ ๒๘ กันยายน ๒๕๖๐ โดยมหาวิทยาลัยราชภัฏสกลนครจะชี้แจงรายละเอียดดังกล่าวผ่านทางเว็บไซต์ www.snru.ac.th และ www.gprocurement.go.th ในวันที่ ๒ ตุลาคม ๒๕๖๐

ประกาศ ณ วันที่ ๒๕ กันยายน พ.ศ. ๒๕๖๐

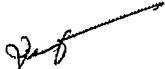
(ผู้ช่วยศาสตราจารย์ปรีชา ธรรมวินทร)

อธิการบดีมหาวิทยาลัยราชภัฏสกลนคร

หมายเหตุ ผู้ประกอบการสามารถจัดเตรียมเอกสารประกอบการเสนอราคา (เอกสารส่วนที่ ๑ และเอกสารส่วนที่ ๒) ในระบบ e-GP ได้ตั้งแต่วันที่ขอรับเอกสารจนถึงวันเสนอราคา

สำนักงานกอง

(นางอุดมพร บุตรสุวรรณ)

หัวหน้าเจ้าหน้าที่

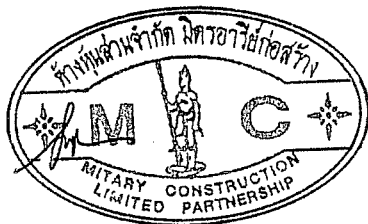

เอกสารประกวดราคาจ้างด้วยการประกวดราคาอิเล็กทรอนิกส์ (e-bidding)

เลขที่ ๔๙/๒๕๖๐

ประกวดราคาจ้างก่อสร้างโรงเรือนปลูกพืชระบบปรับอุณหภูมิอัตโนมัติ ตำบลธาตุเชิงชุม อำเภอเมืองสกลนคร

จังหวัดสกลนคร จำนวน ๑ งาน ด้วยวิธีประกวดราคาอิเล็กทรอนิกส์ (e-bidding)

ตามประกาศ มหาวิทยาลัยราชภัฏสกลนคร

ลงวันที่ ๒๕ กันยายน ๒๕๖๐

เอกสาร

มหาวิทยาลัยราชภัฏสกลนคร ซึ่งต่อไปนี้เรียกว่า "มหาวิทยาลัย" มีความประสงค์จะ ประกวดราคาจ้างก่อสร้างโรงเรือนปลูกพืชระบบปรับอุณหภูมิอัตโนมัติ ตำบลธาตุเชิงชุม อำเภอเมืองสกลนคร จังหวัดสกลนคร จำนวน ๑ งาน ด้วยวิธีประกวดราคาอิเล็กทรอนิกส์ (e-bidding) ณ มหาวิทยาลัยราชภัฏสกลนคร เลขที่ ๖๘๐ หมู่ที่ ๑๑ ตำบลธาตุเชิงชุม อำเภอเมืองสกลนคร จังหวัดสกลนคร โดยการประกวดราคาอิเล็กทรอนิกส์โดยมีข้อเสนอแนะและข้อกำหนดดังต่อไปนี้

๑. เอกสารแนบท้ายเอกสารประกวดราคาอิเล็กทรอนิกส์

- ๑.๑ แบบรูปรายการละเอียด
- ๑.๒ แบบใบเสนอราคาที่กำหนดไว้ในระบบจัดซื้อจัดจ้างภาครัฐด้วยอิเล็กทรอนิกส์
- ๑.๓ สัญญาจ้างทั่วไป
- ๑.๔ แบบหนังสือค้ำประกัน

สำเนาถูกต้อง

(๑) หลักประกันสัญญา

๑.๕ สูตรการปรับราคา

(นางจุฑามาศ บุตรสุวรรณ)

๑.๖ บทนิยาม

หัวหน้างานช่างไม้

(๑) ผู้เสนอราคาที่มีผลประโยชน์ร่วมกัน

(๒) การขัดขวางการแข่งขันราคาอย่างเป็นธรรม

๑.๗ แบบบัญชีเอกสารที่กำหนดไว้ในระบบจัดซื้อจัดจ้างภาครัฐด้วยอิเล็กทรอนิกส์

(๑) บัญชีเอกสารส่วนที่ ๑

(๒) บัญชีเอกสารส่วนที่ ๒

๑.๘ รายละเอียดการคำนวณราคากลางงานก่อสร้างตาม BOQ (Bill of Quantities) (รายละเอียดการคำนวณราคากลางงานก่อสร้างเป็นการเปิดเผยเพื่อให้ผู้ประสงค์จะยื่นข้อเสนอได้รู้ข้อมูลได้เท่าเทียมกัน

และเพื่อให้ประชาชนตรวจสอบได้)

๑.๙ งวดงานและงวดการจ่ายเงินค่าก่อสร้าง

งวดงานและงวดการจ่ายเงินค่าก่อสร้าง.pdf

๑.๑๐ แบบฟอร์ม BOQ (Bill of Quantities)

แบบฟอร์ม BOQ (Bill of Quantities).pdf



คุณสมบัติของผู้เสนอราคา
มีความสามารถตามกฎหมาย
ไม่เป็นบุคคลล้มละลาย

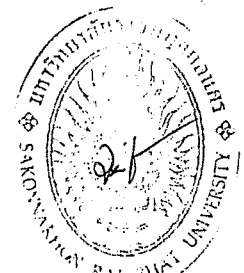
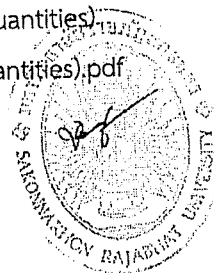

๒.๓ ไม่อยู่ระหว่างเลิกกิจการ

๒.๔ ไม่เป็นบุคคลซึ่งอยู่ระหว่างถูกระงับการยื่นข้อเสนอหรือทำสัญญากับหน่วยงานของรัฐไว้

ชั่วคราวตามที่ประกาศเผยแพร่ในระบบเครือข่ายสารสนเทศของกรมบัญชีกลาง

๒.๕ ไม่เป็นบุคคลซึ่งถูกระงับชื่อไว้ในบัญชีรายชื่อผู้ทำงานและได้แจ้งเวียนชื่อให้เป็นผู้ทำงานของหน่วยงานของรัฐในระบบเครือข่ายสารสนเทศของกรมบัญชีกลาง ซึ่งรวมถึงนิติบุคคลที่ผู้ทำงานเป็นหุ้นส่วนผู้จัดการ กรรมการผู้จัดการ ผู้บริหาร ผู้มีอำนาจในการดำเนินงานในกิจการของนิติบุคคลนั้นด้วย

๒.๖ มีคุณสมบัติและไม่มีลักษณะต้องห้ามตามที่คณะกรรมการนโยบายการจัดซื้อจัดจ้างและการบริหารพัสดุภาครัฐกำหนดในราชกิจจานุเบกษา

๒.๗ เป็นบุคคลธรรมดาหรือ (นิติบุคคล) ผู้มีอาชีพรับจ้างงานที่ประกวดราคาอิเล็กทรอนิกส์ดังกล่าว

๒.๘ ไม่เป็นผู้มีผลประโยชน์ร่วมกันกับผู้เสนอราคารายอื่นที่เข้ายื่นข้อเสนอให้แก่หน่วยงานของรัฐ ณ วันประกาศประกวดราคาอิเล็กทรอนิกส์ หรือไม่เป็นผู้กระทำการอันเป็นการขัดขวางการแข่งขันราคาอย่างเป็นธรรม ในการประกวดราคาอิเล็กทรอนิกส์ครั้งนี้

๒.๙ ไม่เป็นผู้ได้รับเอกสิทธิ์หรือความคุ้มกัน ซึ่งอาจปฏิเสธไม่ยอมขึ้นศาลไทย เว้นแต่รัฐบาลของผู้เสนอราคาได้มีคำสั่งให้สละเอกสิทธิ์ความคุ้มกันเช่นนั้น

๒.๑๐ ไม่เป็นผู้ที่ไม่ผ่านเกณฑ์การประเมินผลการปฏิบัติงานตามระเบียบที่รัฐมนตรีว่าการกระทรวงการคลัง กำหนด

๒.๑๑ ผู้เสนอราคาต้องเป็นบุคคลธรรมดาหรือ (นิติบุคคล) และมีผลงานก่อสร้างประเภทเดียวกันกับงานที่ประกวดราคาจ้างในวงเงินไม่น้อยกว่า ๔๒๐,๗๕๐.๐๐ บาท และเป็นผลงานที่เป็นคู่สัญญาโดยตรงกับส่วนราชการ หน่วยงาน ตามกฎหมายว่าด้วยระเบียบบริหารราชการส่วนท้องถิ่น หน่วยงานอื่นซึ่งมีกฎหมายบัญญัติให้ มีฐานะเป็นราชการบริหารส่วนท้องถิ่น รัฐวิสาหกิจ หรือหน่วยงานเอกชนที่มหาวิทยาลัยเชื่อถือ

ผู้เสนอราคาที่เสนอราคาในรูปแบบของ "กิจการร่วมค้า" ต้องมีคุณสมบัติดังนี้

(๑) กรณีที่กิจการร่วมค้าได้จดทะเบียนเป็นนิติบุคคลใหม่ โดยหลักการกิจการร่วมค้าจะต้องมีคุณสมบัติครบถ้วนตามเงื่อนไขที่กำหนดไว้ในเอกสารประกวดราคา และการเสนอราคาให้เสนอราคาในนาม "กิจการร่วมค้า" ส่วนคุณสมบัติด้านผลงานก่อสร้าง กิจการร่วมค้าดังกล่าวสามารถนำผลงานก่อสร้างของผู้เข้าร่วมค้ามาใช้แสดงเป็นผลงานก่อสร้างของกิจการร่วมค้าที่เข้าประกวดราคาได้

(๒) กรณีที่กิจการร่วมค้าไม่ได้จดทะเบียนเป็นนิติบุคคลใหม่ โดยหลักการนิติบุคคลแต่ละนิติบุคคลที่เข้าร่วมค้าทุกรายจะต้องมีคุณสมบัติครบถ้วนตามเงื่อนไขที่กำหนดไว้ในเอกสารประกวดราคา เว้นแต่ในกรณีที่กิจการร่วมค้าได้มีข้อตกลงระหว่างผู้เข้าร่วมค้าเป็นลายลักษณ์อักษรกำหนดให้ผู้เข้าร่วมค้ารายใดรายหนึ่งเป็นผู้รับผิดชอบหลักในการเข้าเสนอรากับทางราชการ และแสดงหลักฐานดังกล่าวมาพร้อมการยื่นข้อเสนอประกวดราคาทางระบบจัดซื้อจัดจ้างภาครัฐด้วยอิเล็กทรอนิกส์ กิจการร่วมค่านั้นสามารถใช้ผลงานก่อสร้างของผู้ร่วมค้าหลัก รายเดียวเป็นผลงานก่อสร้างของกิจการร่วมค้าที่ยื่นเสนอราคาได้



(Electronic Government Procurement: e - GP) กรมบัญชีกลาง

๒.๑๓ ผู้เสนอราคาต้องไม่อยู่ในฐานะเป็นผู้ไม่แสดงบัญชีรายรับรายจ่ายหรือแสดงบัญชีรายรับรายจ่ายไม่ถูกต้องครบถ้วนในสาระสำคัญตามที่คณะกรรมการ ป.ป.ช. กำหนด

๒.๑๔ ผู้เสนอราคาซึ่งได้รับคัดเลือกเป็นคู่สัญญาต้องรับและจ่ายเงินผ่านบัญชีธนาคาร เว้นแต่การจ่ายเงินแต่ละครั้งซึ่งมีมูลค่าไม่เกินสามหมื่นบาทคู่สัญญาอาจจ่ายเป็นเงินสดก็ได้ตามที่คณะกรรมการ ป.ป.ช. กำหนด

มีคุณสมบัติและไม่มีลักษณะต้องห้ามตามที่คณะกรรมการนโยบายการจัดซื้อจัดจ้างและการบริหารพัสดุภาครัฐกำหนดในราชกิจจานุเบกษา

๓. หลักฐานการยื่นข้อเสนอ

ผู้เสนอราคาจะต้องเสนอเอกสารหลักฐาน ยื่นมาพร้อมกับการเสนอราคาทางระบบจัดซื้อจัดจ้างภาครัฐด้วยอิเล็กทรอนิกส์ โดยแยกเป็น ๒ ส่วน คือ

๓.๑ ส่วนที่ ๑ อย่างน้อยต้องมีเอกสารดังต่อไปนี้

(นางอุดมพร บุตรสุวรรณ)

(๑) ในกรณีผู้เสนอราคาเป็นนิติบุคคล

วิบูลย์ ใจดี

(ก) ห้างหุ้นส่วนสามัญหรือห้างหุ้นส่วนจำกัด ให้ยื่นสำเนาหนังสือรับรองการจดทะเบียนนิติบุคคล บัญชีรายชื่อหุ้นส่วนผู้จัดการ ผู้มีอำนาจควบคุม (ถ้ามี) พร้อมรับรองสำเนาถูกต้อง

(ข) บริษัทจำกัดหรือบริษัทมหาชนจำกัด ให้ยื่นสำเนาหนังสือรับรองการจดทะเบียนนิติบุคคล หนังสือบริคณห์สนธิ บัญชีรายชื่อกรรมการผู้จัดการ ผู้มีอำนาจควบคุม (ถ้ามี) และบัญชีผู้ถือหุ้นรายใหญ่ (ถ้ามี) พร้อมรับรองสำเนาถูกต้อง

(๒) ในกรณีผู้เสนอราคาเป็นบุคคลธรรมดาหรือคณะบุคคลที่มิใช่นิติบุคคลให้ยื่นสำเนาบัตรประจำตัวประชาชนของผู้ยื่น สำเนาข้อตกลงที่แสดงถึงการเข้าเป็นหุ้นส่วน (ถ้ามี) สำเนาบัตรประจำตัวประชาชนของผู้เป็นหุ้นส่วน หรือสำเนาหนังสือเดินทางของผู้เป็นหุ้นส่วนที่มีได้ถือสัญชาติไทย พร้อมทั้งรับรองสำเนาถูกต้อง

(๓) ในกรณีผู้เสนอราคาเป็นผู้เสนอราคาเข้าร่วมกันในฐานะเป็นผู้ร่วมค้า ให้ยื่นสำเนาสัญญาของการเข้าร่วมค้า สำเนาบัตรประจำตัวประชาชนของผู้ร่วมค้า และในกรณีที่ผู้เข้าร่วมค้าฝ่ายใดเป็นบุคคลธรรมดา ที่มีสัญชาติไทย ก็ให้ยื่นสำเนาหนังสือเดินทาง หรือผู้ร่วมค้าฝ่ายใดเป็นนิติบุคคล ให้ยื่นเอกสาร ตามที่ระบุไว้ใน (๑)

(๔) เอกสารเพิ่มเติมอื่นๆ

(๔.๑) สำเนาใบทะเบียนพาณิชย์ พร้อมรับรองสำเนาถูกต้อง

(๔.๒) สำเนาใบทะเบียนภาษีมูลค่าเพิ่ม พร้อมรับรองสำเนาถูกต้อง

(๕) บัญชีเอกสารส่วนที่ ๑ ทั้งหมดที่ได้ยื่นพร้อมกับการเสนอราคาทางระบบจัดซื้อจัด

จ้างภาครัฐด้วยอิเล็กทรอนิกส์ ตามแบบในข้อ ๑.๗ (๑) โดยไม่ต้องแนบในรูปแบบ PDF File (Portable Document



ส่วนที่ ๒ อย่างน้อยต้องมีเอกสารดังต่อไปนี้

ในกรณีที่ผู้เสนอราคามอบอำนาจให้บุคคลอื่นกระทำการแทนให้แนบหนังสือมอบ

อำนาจซึ่งติดอาคิณแด่โดยตามกฎหมาย โดยมีหลักฐานแสดงตัวตนของผู้มอบอำนาจและผู้รับมอบอำนาจที่แนบมา

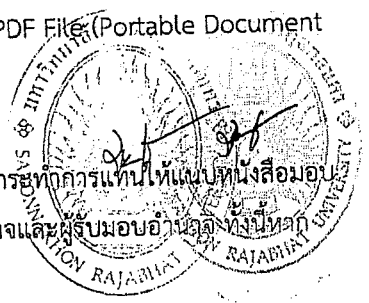

25/9/2560

(นางอุทุมพร บุตรสุวรรณ)

ผู้รับมอบอำนาจเป็นบุคคลธรรมดาต้องเป็นผู้ที่บรรลุนิติภาวะตามกฎหมายแล้วเท่านั้น

(๒) สำเนาหนังสือรับรองผลงานก่อสร้างพร้อมทั้งรับรองสำเนาถูกต้อง (ให้ใช้ในกรณีที่
มีการกำหนดผลงานตามข้อ ๒.๑๑ เท่านั้น)

(๓) บัญชีรายการก่อสร้าง (หรือใบแจ้งปริมาณงาน) ซึ่งจะต้องแสดงรายการวัสดุ
อุปกรณ์ ค่าแรงงาน ภาษีประเภทต่างๆ รวมทั้งกำไรไว้ด้วย

(๔) บัญชีเอกสารส่วนที่ ๒ ตามแบบในข้อ ๑.๗ (๒) ผู้เสนอราคาไม่ต้องแนบบัญชี
เอกสารส่วนที่ ๒ ในระบบจัดซื้อจัดจ้างภาครัฐด้วยอิเล็กทรอนิกส์

๓.๓ เมื่อผู้เสนอราคาดำเนินการแนบไฟล์เอกสารตามบัญชีเอกสารส่วนที่ ๑ และบัญชี
เอกสารส่วนที่ ๒ ครบถ้วน ถูกต้องแล้ว ระบบจัดซื้อจัดจ้างภาครัฐด้วยอิเล็กทรอนิกส์จะสร้างแบบบัญชีเอกสาร
ส่วนที่ ๑ และแบบบัญชีเอกสารส่วนที่ ๒ ตามแบบในข้อ ๑.๗ (๑) และข้อ ๑.๗ (๒) ให้อัตโนมัติโดยผู้เสนอราคา
ไม่ต้องแนบบัญชีเอกสารดังกล่าวในรูปแบบ PDF File (Portable Document Format)

๔. การเสนอราคา

๔.๑ ผู้เสนอราคาต้องยื่นข้อเสนอและเสนอราคาทางระบบจัดซื้อจัดจ้างภาครัฐด้วย
อิเล็กทรอนิกส์ตามที่กำหนดไว้ในเอกสารประกวดราคาอิเล็กทรอนิกส์นี้ โดยไม่มีเงื่อนไขใดๆ ทั้งสิ้น และจะต้องกรอก
ข้อความให้ถูกต้องครบถ้วน พร้อมทั้งหลักฐานแสดงตัวตนและทำการยืนยันตัวตนของผู้เสนอราคา โดยไม่ต้องแนบบ
เสนอราคาในรูปแบบ PDF File (Portable Document Format)

๔.๒ ผู้เสนอราคาจะต้องกรอกปริมาณวัสดุและราคา ในบัญชีรายการก่อสร้างให้ครบถ้วน
ในการเสนอราคาให้เสนอราคาเป็นเงินบาทและเสนอราคาได้เพียงครั้งเดียวและราคา
เดียว โดยเสนอราคารวม และหรือราคาต่อหน่วย และหรือต่อรายการ ตามเงื่อนไขที่ระบุไว้ท้ายใบเสนอราคาให้ถูกต้อง
โดยคิดราคารวมทั้งสิ้น ซึ่งรวมค่าภาษีมูลค่าเพิ่ม ภาษีอากรอื่น และค่าใช้จ่ายที่ส่งปวงไว้แล้ว

ราคาที่เสนอจะต้องเสนอกำหนดยื่นราคาไม่น้อยกว่า ๙๐ วัน ตั้งแต่วันเสนอราคา โดย
ภายในกำหนดยื่นราคา ผู้เสนอราคาต้องรับผิดชอบราคาที่ตนได้เสนอไว้และจะถอนการเสนอราคามีได้

๔.๓ ผู้เสนอราคาจะต้องเสนอกำหนดเวลาดำเนินการก่อสร้างแล้วเสร็จไม่เกิน ๙๐ วัน นับถัด
จากวันที่ได้รับหนังสือแจ้งให้เริ่มทำงาน

๔.๔ ก่อนเสนอราคา ผู้เสนอราคาควรตรวจสอบร่างสัญญา แบบรูป และรายการละเอียด ฯลฯ
ให้ถี่ถ้วนและเข้าใจเอกสารประกวดราคาจ้างอิเล็กทรอนิกส์ทั้งหมดเสียก่อนที่จะตกลงยื่นเสนอราคาตามเงื่อนไข ใน
เอกสารประกวดราคาจ้างอิเล็กทรอนิกส์

๔.๕ ผู้เสนอราคาต้องยื่นข้อเสนอและเสนอราคาทางระบบจัดซื้อจัดจ้างภาครัฐด้วย
อิเล็กทรอนิกส์ ในวันที่ ๙ ตุลาคม ๒๕๖๐ ระหว่างเวลา ๐๘.๓๐ น. ถึง ๑๖.๓๐ น.

๔.๖ ผู้เสนอราคาต้องจัดทำเอกสารสำหรับใช้ในการเสนอราคาในรูปแบบไฟล์เอกสาร
ประเภท PDF File (Portable Document Format) โดยผู้เสนอราคาต้องเป็นผู้รับผิดชอบตรวจสอบความครบถ้วน

ถูกต้อง และชัดเจนเป็นข้อๆ ในไฟล์ PDF File ก่อนที่จะยืนยันการเสนอราคา แล้วจึงส่งข้อมูล (Upload) เพื่อเป็นการ
เสนอราคาให้แก่หน่วยงานของรัฐผ่านทางระบบจัดซื้อจัดจ้างภาครัฐด้วยอิเล็กทรอนิกส์

เมื่อพ้นกำหนดเวลายื่นข้อเสนอและเสนอราคาแล้ว จะไม่รับเอกสารการยื่นข้อเสนอและเสนอรา
กาใดๆ โดยเด็ดขาด



๔.๗ คณะกรรมการพิจารณาผลการประกวดราคาอิเล็กทรอนิกส์ จะดำเนินการตรวจสอบคุณสมบัติของผู้เสนอราคาแต่ละรายว่า เป็นผู้เสนอราคาที่มีผลประโยชน์ร่วมกันกับผู้เสนอราคารายอื่นตามข้อ ๑.๖ (๑) หรือไม่ หากปรากฏว่าผู้เสนอราคารายใดเป็นผู้เสนอราคาที่มีผลประโยชน์ร่วมกันกับผู้เสนอราคารายอื่น คณะกรรมการฯ จะตัดรายชื่อผู้ยื่นข้อเสนอราคาที่มีผลประโยชน์ร่วมกันนั้นออกจากการเป็นผู้เสนอราคา

หากปรากฏต่อคณะกรรมการพิจารณาผลการประกวดราคาอิเล็กทรอนิกส์ก่อนหรือในขณะที่มีการพิจารณาข้อเสนอมว่า มีผู้เสนอราคารายใดกระทำการอันเป็นการขัดขวางการแข่งขันราคาอย่างเป็นธรรมตามข้อ ๑.๖ (๒) และคณะกรรมการฯ เชื่อว่ามีการกระทำอันเป็นการขัดขวางการแข่งขันราคาอย่างเป็นธรรม คณะกรรมการฯ จะตัดรายชื่อผู้เสนอราคารายนั้นออกจากการเป็นผู้เสนอราคา และมหาวิทยาลัยจะพิจารณาลงโทษผู้เสนอราคาดังกล่าวเป็นผู้ที่จ้างงาน เว้นแต่คณะกรรมการพิจารณาผลการประกวดราคาอิเล็กทรอนิกส์จะวินิจฉัยได้ว่าผู้เสนอราคารายนั้นเป็นผู้ที่ให้ความร่วมมือเป็นประโยชน์ต่อการพิจารณาของทางราชการและมีได้เป็นผู้ริเริ่มให้มีการกระทำดังกล่าว

หากภายหลังจากการพิจารณาผลการเสนอราคาของคณะกรรมการพิจารณาผลการประกวดราคาอิเล็กทรอนิกส์ หน่วยงานของรัฐตรวจสอบพบว่าผู้เสนอราคาที่มีชนะการเสนอราคาหรือผู้เสนอราคารายใดรายหนึ่งกระทำการอันเป็นการขัดขวางการแข่งขันราคาอย่างเป็นธรรมตามข้อ 1.6 (2) หน่วยงานของรัฐสามารถตัดสิทธิการเป็นผู้ชนะการเสนอราคาโดยไม่เรียกผู้เสนอราคาเข้ามาทำสัญญา และสามารถลงโทษผู้เสนอราคาที่ทำกรทำการอันเป็นการขัดขวางการแข่งขันราคาอย่างเป็นธรรมเป็นผู้ที่จ้างงานได้

๔.๘ ผู้เสนอราคาจะต้องปฏิบัติ ดังนี้

- (๑) ปฏิบัติตามเงื่อนไขที่ระบุไว้ในเอกสารประกวดราคาอิเล็กทรอนิกส์ (แบบฯ บุคคลธรรมดา)
- (๒) ราคาที่เสนอจะต้องเป็นราคาที่รวมภาษีมูลค่าเพิ่ม และภาษีอื่น ๆ (ถ้ามี) รวมค่าใช้

จ่ายทั้งปวงไว้ด้วยแล้ว

- (๓) ผู้เสนอราคาจะต้องลงทะเบียนเพื่อเข้าสู่กระบวนการเสนอราคา ตามวัน เวลา ที่

กำหนด

- (๔) ผู้เสนอราคาจะถอนการเสนอราคาที่เสนอแล้วไม่ได้

- (๕) ผู้เสนอราคาต้องศึกษาและทำความเข้าใจในระบบและวิธีการเสนอราคาด้วยวิธี

ประกวดราคาอิเล็กทรอนิกส์ ของกรมบัญชีกลางที่แสดงไว้ในเว็บไซต์ www.gprocurement.go.th

๕. หลักเกณฑ์และสิทธิในการพิจารณา

๕.๑ ในการพิจารณาผลการยื่นข้อเสนอประกวดราคาอิเล็กทรอนิกส์ครั้งนี้ มหาวิทยาลัยจะพิจารณาดัดสินโดยใช้หลักเกณฑ์ ราคา และจะพิจารณาจาก ราคารวม

๕.๒ หากผู้เสนอราคารายใดมีคุณสมบัติไม่ถูกต้องตามข้อ ๒ หรือยื่นหลักฐานการยื่นข้อเสนอไม่ถูกต้อง หรือไม่ครบถ้วนตามข้อ ๓ หรือยื่นข้อเสนอไม่ถูกต้องตามข้อ ๔ แล้ว คณะกรรมการพิจารณาผลการประกวดราคาอิเล็กทรอนิกส์จะไม่รับพิจารณาราคาของผู้เสนอราคารายนั้น เว้นแต่เป็นข้อผิดพลาด หรือผิดพลาดเพียงเล็กน้อย หรือผิดพลาดไปจากเงื่อนไขของเอกสารประกวดราคาอิเล็กทรอนิกส์ในส่วนที่มีสาระสำคัญ ทั้งนี้ เฉพาะในกรณีที่พิจารณาเห็นว่าจะเป็นประโยชน์ต่อมหาวิทยาลัยเท่านั้น



ไม่ปรากฏชื่อผู้เสนอราคารายนั้นในบัญชีผู้รับเอกสารประกวดราคาอิเล็กทรอนิกส์

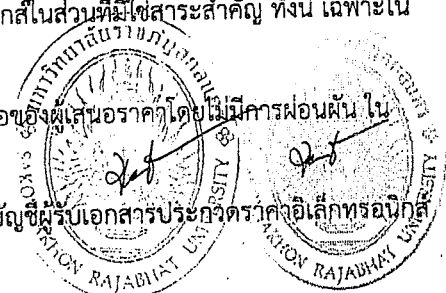

(Handwritten signature)

(นางจตุพร บุรุษพัฒน์)

25/9/2560

ทางระบบจัดซื้อจัดจ้างด้วยอิเล็กทรอนิกส์ หรือบัญชีรายชื่อผู้ซื้อเอกสารประกวดราคาอิเล็กทรอนิกส์ทางระบบการจัดซื้อจัดจ้างด้วยอิเล็กทรอนิกส์ของมหาวิทยาลัย

(๒) ไม่กรอกชื่อนิติบุคคล หรือลงลายมือชื่ออิเล็กทรอนิกส์อย่างหนึ่งอย่างใด หรือทั้งหมดในการเสนอราคาทางระบบการจัดซื้อจัดจ้างด้วยอิเล็กทรอนิกส์

(๓) เสนอรายละเอียดแตกต่างไปจากเงื่อนไขที่กำหนดในเอกสารประกวดราคาอิเล็กทรอนิกส์ที่เป็นสาระสำคัญ หรือผลทำให้เกิดความได้เปรียบเสียเปรียบแก่ผู้เสนอราคารายอื่น

๕.๔ ในการตัดสินใจประกวดราคาอิเล็กทรอนิกส์หรือในการทำสัญญา คณะกรรมการพิจารณาผลการประกวดราคาอิเล็กทรอนิกส์หรือมหาวิทยาลัย มีสิทธิให้ผู้เสนอราคาชี้แจงข้อเท็จจริง สภาพ ฐานะ หรือข้อเท็จจริงอื่นใดที่เกี่ยวข้องกับผู้เสนอราคาได้ มหาวิทยาลัยมีสิทธิที่จะไม่รับข้อเสนอ ไม่รับราคา หรือไม่ทำสัญญา หากข้อเท็จจริงดังกล่าวไม่มีความเหมาะสมหรือไม่ถูกต้อง

๕.๕ มหาวิทยาลัยทรงไว้ซึ่งสิทธิที่จะไม่รับราคาต่ำสุด หรือราคาหนึ่งราคาใด หรือราคาที่ได้รับเสนอทั้งหมดก็ได้ และอาจพิจารณาเลือกจ้าง ในจำนวน หรือขนาด หรือเฉพาะรายการหนึ่งรายการใด หรืออาจจะยกเลิก การประกวดราคาอิเล็กทรอนิกส์โดยไม่พิจารณาจัดจ้างเลยก็ได้ สุดแต่จะพิจารณา ทั้งนี้ เพื่อประโยชน์ของทางราชการเป็นสำคัญ และให้ถือว่าการตัดสินของมหาวิทยาลัยเป็นเด็ดขาด ผู้เสนอราคาจะเรียกร้องค่าเสียหายใดๆ มิได้ รวมทั้งมหาวิทยาลัยจะพิจารณายกเลิกการประกวดราคาอิเล็กทรอนิกส์และลงโทษผู้เสนอราคาเป็นผู้ทำงาน ไม่ว่าจะเป็นผู้เสนอราคาที่ได้รับการคัดเลือกหรือไม่ก็ตาม หากมีเหตุที่เชื่อถือได้ว่าการยื่นข้อเสนอกระทำการโดยไม่สุจริต เช่น การเสนอเอกสารอันเป็นเท็จ หรือใช้ชื่อบุคคลธรรมดา หรือนิติบุคคลอื่นมาเสนอราคาแทน เป็นต้น

ในกรณีที่ผู้เสนอราคารายที่เสนอราคาต่ำสุด เสนอราคาต่ำจนคาดหมายได้ว่าไม่อาจดำเนินงานตามเอกสารประกวดราคาอิเล็กทรอนิกส์ได้ คณะกรรมการพิจารณาผลการประกวดราคาอิเล็กทรอนิกส์หรือมหาวิทยาลัยจะให้ ผู้เสนอราคานั้นชี้แจงและแสดงหลักฐานที่ทำให้เชื่อได้ว่า ผู้เสนอราคาสามารถดำเนินงานตามประกวดราคาจ้างอิเล็กทรอนิกส์ให้เสร็จสมบูรณ์ หากคำชี้แจงไม่เป็นที่รับฟังได้ มหาวิทยาลัยมีสิทธิที่จะไม่รับข้อเสนอหรือไม่รับราคาของผู้เสนอราคารายนั้น ทั้งนี้ ผู้เสนอราคาดังกล่าวไม่มีสิทธิเรียกร้องค่าใช้จ่ายหรือค่าเสียหายใดๆ จากหน่วยงานของรัฐ

๕.๖ ในกรณีที่ปรากฏข้อเท็จจริงหลังจากการพิจารณาข้อเสนอว่า ผู้เสนอราคาที่มีสิทธิได้รับการคัดเลือกเป็นผู้เสนอราคาที่มีผลประโยชน์ร่วมกันกับผู้เสนอราคารายอื่น ณ วันประกาศประกวดราคาอิเล็กทรอนิกส์ หรือเป็นผู้เสนอราคาที่ทำกระทำการอันเป็นการขัดขวางการแข่งขันราคาอย่างเป็นธรรม ตามข้อ ๑.๖ มหาวิทยาลัยมีอำนาจที่จะตัดรายชื่อผู้เสนอราคาที่ได้รับการคัดเลือกรายดังกล่าวออก และมหาวิทยาลัยจะพิจารณาลงโทษผู้เสนอราคารายนั้นเป็นผู้ทำงาน

๖. การทำสัญญาจ้าง

ผู้ชนะการประกวดราคาอิเล็กทรอนิกส์จะต้องทำสัญญาจ้างตามแบบสัญญา ดังระบุในข้อ ๑.๓ กับมหาวิทยาลัย ภายใน ๗ วัน นับถัดจากวันที่ได้รับแจ้ง และจะต้องวางหลักประกันสัญญาเป็นจำนวนเงินเท่ากับร้อยละ ๕ ของราคาคัดจ้างที่ประกวดราคาอิเล็กทรอนิกส์ได้ ให้มหาวิทยาลัยยึดถือไว้ในขณะทำสัญญา โดยใช้หลักประกันอย่างหนึ่งอย่างใดดังต่อไปนี้

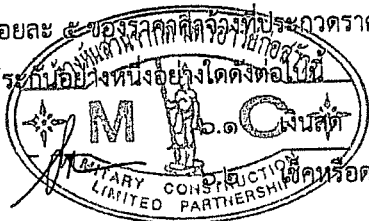

๖.๑.๑ ใช้หรือตราประทับที่ธนาคารส่งให้แก่มหาวิทยาลัย โดยเป็นเช็คลงวันที่ทำสัญญา หรือ

๒๖

(นางอุทมาพร บุตรสุวรรณ)
ผู้อำนวยการบริหาร

25/9/2560

ก่อนหน้านั้น ไม่เกิน ๓ วัน ทำการของทางราชการ

๖.๓ หนังสือค้ำประกันของธนาคารภายในประเทศ ตามแบบคณะกรรมการนโยบายกำหนด
ดังระบุในข้อ ๑.๔ (๒)

๖.๔ หนังสือค้ำประกันของบริษัทเงินทุน หรือบริษัทเงินทุนหลักทรัพย์ที่ได้รับอนุญาตให้
ประกอบกิจการเงินทุนเพื่อการพาณิชย์และประกอบธุรกิจค้ำประกัน ตามประกาศของธนาคารแห่งประเทศไทย ตาม
รายชื่อบริษัทเงินทุนที่ธนาคารแห่งประเทศไทยแจ้งเวียนให้ทราบ โดยอนุโลมให้ใช้ตามตัวอย่างหนังสือค้ำประกันของ
ธนาคารที่คณะกรรมการนโยบายกำหนด ดังระบุในข้อ ๑.๔ (๒)

๖.๕ พันธบัตรรัฐบาลไทย
หลักประกันนี้จะคืนให้ โดยไม่มีดอกเบี้ยภายใน ๑๕ วันนับถัดจากวันที่ผู้ชนะการประกวดราคา
อิเล็กทรอนิกส์ (ผู้รับจ้าง) พ้นจากข้อผูกพันตามสัญญาจ้างแล้ว

๗. ค่าจ้างและการจ่ายเงิน

มหาวิทยาลัยจะจ่ายเงินค่าจ้าง โดยแบ่งออกเป็น ๒ งวด ตามรายละเอียดเอกสารแนบท้าย
เอกสารประกวดราคา ข้อ ๑.๙ เมื่อผู้รับจ้างได้ปฏิบัติงานทั้งหมดให้แล้วเสร็จเรียบร้อยตามสัญญา รวมทั้งทำสถานที่
ก่อสร้างให้สะอาดเรียบร้อย

๘. อัตราค่าปรับ

ค่าปรับตามแบบสัญญาจ้างแนบท้ายเอกสารประกวดราคาอิเล็กทรอนิกส์นี้ จะกำหนดในอัตรา
ร้อยละ ๐.๑๐ ของค่าจ้างตามสัญญาต่อวัน

๙. การรับประกันความชำรุดบกพร่อง

ผู้ชนะการประกวดราคาอิเล็กทรอนิกส์ซึ่งได้ทำข้อตกลงเป็นหนังสือ หรือทำสัญญาจ้าง ตามแบบ
ดังระบุในข้อ ๑.๓ แล้วแต่กรณี จะต้องรับประกันความชำรุดบกพร่องของงานจ้างที่เกิดขึ้นภายในระยะเวลาไม่น้อย
กว่า ๒ ปี นับถัดจากวันที่มหาวิทยาลัยได้รับมอบงาน โดยผู้รับจ้างต้องบริหารจัดการซ่อมแซมแก้ไขให้ใช้การได้ดีดังเดิม
ภายใน ๗ วัน นับถัดจากวันที่ได้รับแจ้งความชำรุดบกพร่อง

๑๐. ข้อเสนอสิทธิในการยื่นข้อเสนอละเอียดอื่น ๆ

๑๐.๑ เงินค่าจ้างสำหรับงานจ้างครั้งนี้ ได้มาจากเงินงบประมาณประจำปี พ.ศ. ๒๕๖๑
การจัดซื้อครั้งนี้จะมีการลงนามในสัญญาหรือข้อตกลงเป็นหนังสือได้ก็ต่อเมื่อพระราช
บัญญัติงบประมาณรายจ่ายประจำปีงบประมาณ พ.ศ. ๒๕๖๑ มีผลใช้บังคับ และได้รับการจัดสรรงบประมาณรายจ่าย
ประจำปีงบประมาณ พ.ศ. ๒๕๖๑ จากสำนักงบประมาณแล้ว สำหรับกรณีที่ไม่ได้รับการจัดสรรงบประมาณรายจ่าย
เพื่อการจัดหาดังกล่าว มหาวิทยาลัยจะยกเลิกการจัดหาในครั้งนี้

ราคากลางของงานก่อสร้างในการประกวดราคาครั้งนี้ เป็นเงินทั้งสิ้น ๘๔๑,๕๐๐.๐๐
บาท (แปดแสนสี่หมื่นหนึ่งพันห้าร้อยบาทถ้วน)

๑๐.๒ เมื่อมหาวิทยาลัยได้คัดเลือกผู้เสนอราคารายใด ให้เป็นผู้รับจ้าง และได้ตกลงจ้างตาม
ประกวดราคาอิเล็กทรอนิกส์แล้ว ผู้รับจ้างจะต้องส่งหรือนำสิ่งของมาเพื่องานจ้างดังกล่าวเข้ามาจากต่างประเทศ
และของนั้นต้องนำเข้ายกโดยทางเรือในเส้นทางที่มีเรือไทยเดินอยู่ และสามารถให้บริการรับขนได้ตามที่รัฐมนตรีว่าการ
กระทรวงคมนาคมประกาศกำหนด ผู้เสนอราคาซึ่งเป็นผู้รับจ้างจะต้องปฏิบัติตามกฎหมายว่าด้วยการส่งเสริมการพาณิชย์
ขนาวี ดังนี้

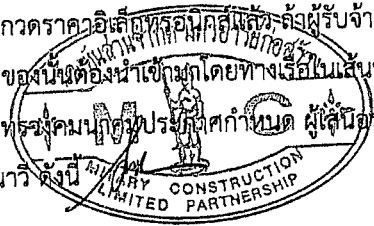

๒๒

(นางอุบลพร บุตรสุวรรณ)

หัวหน้าเจ้าหน้าที่

25/9/2560

(๑) แฉงการสั่งหรือนำสิ่งของดังกล่าวเข้ามาจากต่างประเทศ ต่อกรมเจ้าท่า ภายใน ๗ วัน นับตั้งแต่วันที่ผู้รับจ้างสั่งหรือซื้อของจากต่างประเทศ เว้นแต่เป็นของที่รัฐมนตรีว่าการกระทรวงคมนาคมประกาศ ยกเว้นให้บรรทุกโดยเรืออื่นได้

(๒) จัดการให้สิ่งของดังกล่าวบรรทุกโดยเรือไทย หรือเรือที่มีสิทธิเช่นเดียวกับเรือไทย จากต่างประเทศมายังประเทศไทย เว้นแต่จะได้รับอนุญาตจากกรมเจ้าท่า ให้บรรทุกสิ่งของนั้น โดยเรืออื่นที่มีไซเรือ ไทย ซึ่งจะต้องได้รับอนุญาตเช่นนั้นก่อนบรรทุกของลงเรืออื่น หรือเป็นของที่รัฐมนตรีว่าการกระทรวงคมนาคม ประกาศยกเว้นให้บรรทุกโดยเรืออื่น

(๓) ในกรณีที่ไมปฏิบัติตาม (๑) หรือ (๒) ผู้รับจ้างจะต้องรับผิดชอบตามกฎหมายว่าด้วยการส่งเสริมการพาณิชย์

๑๐.๓ ผู้เสนอราคาซึ่งมหาวิทยาลัยได้คัดเลือกแล้ว ไม่ไปทำสัญญา หรือข้อตกลงภายในเวลาที่ทางราชการกำหนดตั้งระบุไว้ในข้อ ๗ มหาวิทยาลัยจะรับหลักการยื่นข้อเสนอ หรือเรียกร้องจากผู้ออก หนังสือค้ำประกันการยื่นข้อเสนอทันที และอาจพิจารณาเรียกร้องให้ชดใช้ความเสียหายอื่น (ถ้ามี) รวมทั้งจะพิจารณา ให้เป็นผู้ทำงาน ตามระเบียบกระทรวงการคลังว่าด้วยการจัดซื้อจัดจ้างและการบริหารพัสดุภาครัฐ

๑๐.๔ มหาวิทยาลัยสงวนสิทธิ์ที่จะแก้ไขเพิ่มเติมเงื่อนไข หรือข้อกำหนดในแบบสัญญาให้เป็นไปตามความเห็นของสำนักงานอัยการสูงสุด (ถ้ามี)

๑๓.๕ หน่วยงานของรัฐอาจประกาศยกเลิกการจัดซื้อจัดจ้างในกรณีต่อไปนี้ได้ โดยที่ผู้เสนอ ราคาจะเรียกร้องค่าเสียหายใดๆ จากหน่วยงานของรัฐไม่ได้

(๑) หน่วยงานของรัฐไม่ได้รับการจัดสรรเงินงบประมาณที่จะใช้ในการจัดซื้อจัดจ้าง หรือเงินงบประมาณที่ได้รับจัดสรรไม่เพียงพอที่จะทำการจัดซื้อจัดจ้างนั้นต่อไป

(๒) มีการกระทำที่เข้าลักษณะผู้ยื่นข้อเสนอที่ชนะการจัดซื้อจัดจ้างหรือที่ได้รับการคัดเลือกมีผลประโยชน์ร่วมกัน หรือมีส่วนได้เสียกับผู้ยื่นข้อเสนอรายอื่น หรือขัดขวางการแข่งขันอย่างเป็นธรรมหรือ สมยอมกันกับผู้ยื่นข้อเสนอรายอื่นหรือเจ้าหน้าที่ในการเสนอราคา หรือสื่อว่ากระทำการทุจริตอื่นใดในการเสนอราคา

(๓) การทำการจัดซื้อจัดจ้างต่อไปอาจก่อให้เกิดความเสียหายแก่หน่วยงานของรัฐหรือ กระทบต่อประโยชน์สาธารณะ

(๔) กรณีอื่นในทำนองเดียวกับ (๑) (๒) หรือ (๓) ตามที่กำหนดในกฎกระทรวง

๑๑. การปรับราคาค่างานก่อสร้าง

การปรับราคาค่างานก่อสร้างตามสูตรการปรับราคาค่างานระบุในข้อ ๑.๕ จะนำมาใช้ในกรณีที่ ค่า งานก่อสร้างลดลงหรือเพิ่มขึ้น โดยวิธีการต่อไปนี้

ตามเงื่อนไข หลักเกณฑ์ สูตรและวิธีคำนวณที่ใช้กับสัญญาแบบปรับราคาได้ตามมติคณะรัฐมนตรี เมื่อวันที่ ๒๒ สิงหาคม ๒๕๓๒ เรื่อง การพิจารณาช่วยเหลือผู้ประกอบการอาชีพงานก่อสร้าง ตามหนังสือสำนักเลขาธิการ คณะรัฐมนตรี ที่ นร ๐๒๐๓/ว ๑๐๙ ลงวันที่ ๒๔ สิงหาคม ๒๕๓๒

สูตรการปรับราคา (สูตรค่า K) จะต้องคงที่ที่ระดับที่กำหนดไว้ในแล้วเสร็จตามที่กำหนดไว้ใน สัญญาหรือภายในระยะเวลาที่มหาวิทยาลัยได้ขยายออกไป โดยจะใช้สูตรของทางราชการที่ระบุไว้ในข้อ ๑.๕



25/9/2560

ประกาศนี้แล้ว ผู้เสนอราคาจะต้องตกลงว่าในการปฏิบัติงานก่อสร้างดังกล่าว ผู้เสนอราคาจะต้องมีและใช้ผู้มีวุฒิบัตรระดับ ปวช. ปวส. และปวท. หรือเทียบเท่าจากสถาบันการศึกษาที่ ก.พ. รับรองให้เข้ารับราชการได้ ในอัตราไม่ต่ำกว่าร้อยละ ๑๐ ของแต่ละ สาขาช่างแต่จะต้องมีจำนวนช่างอย่างน้อย ๑ คน ในแต่ละสาขาช่าง ดังต่อไปนี้

- ๑๒.๑ ช่างไฟฟ้า
 - ๑๒.๒ ช่างประปา
 - ๑๒.๓ ช่างโยธา, ช่างก่อสร้าง
- ฯลฯ

๑๓. การปฏิบัติตามกฎหมายและระเบียบ

ในระหว่างระยะเวลาการก่อสร้าง ผู้เสนอราคาที่ได้รับการคัดเลือกให้เป็นผู้รับจ้างต้องปฏิบัติตามหลักเกณฑ์ที่กฎหมายและระเบียบได้กำหนดไว้โดยเคร่งครัด

๑๗. การประเมินผลการปฏิบัติงานของผู้ประกอบการ

หน่วยงานของรัฐสามารถนำผลการปฏิบัติงานแล้วเสร็จตามสัญญาของผู้เสนอราคาที่ได้รับการคัดเลือกให้เป็นผู้รับจ้างเพื่อนำมาประเมินผลการปฏิบัติงานของผู้ประกอบการ

ทั้งนี้ หากผู้เสนอราคาที่ได้รับการคัดเลือกไม่ผ่านเกณฑ์ที่กำหนดจะถูกระงับการยื่นข้อเสนอหรือทำสัญญากับหน่วยงานของรัฐไว้ชั่วคราว

มหาวิทยาลัยราชภัฏสกลนคร
๒๕ กันยายน ๒๕๖๐

ตำแหน่งผู้ทรง

๘๗

(นางอุบลพร นนทรธรรม)

ผู้อำนวยการ

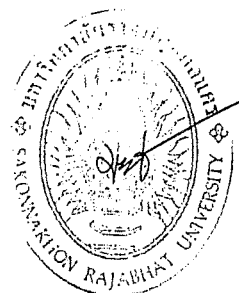
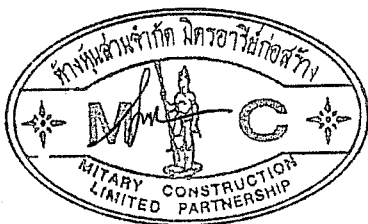

ใบเสนอราคาจ้างด้วยวิธีประกวดราคาอิเล็กทรอนิกส์ (e-bidding)

(นางอุดมพร บุตรสุวรรณ)

หัวหน้าเจ้าหน้าที่

เรียน อธิการบดีมหาวิทยาลัยราชภัฏสกลนคร

๑. ข้าพเจ้า มีตราอารีย์ก่อสร้าง เลขที่ ๕๒ ถนน เอื้ออารีย์ ตำบล กุดป่อง อำเภอ เมือง
เลย จังหวัด เลย รหัสไปรษณีย์ ๔๒๐๐๐ โทรศัพท์ ๐๘๑๓๗๙๗๒๗๕ โดย นายนายเหรียญชัย วัฒนกุล ผู้ลงนามข้าง
ท้ายนี้ ได้พิจารณาเงื่อนไขต่าง ๆ ในเอกสารประกวดราคาอิเล็กทรอนิกส์ และเอกสารเพิ่มเติม (ถ้ามี) เลขที่
๔๙/๒๕๖๐ โดยตลอดและยอมรับข้อกำหนดและเงื่อนไขนั้นแล้ว รวมทั้งรับรองว่าข้าพเจ้าเป็นผู้มีคุณสมบัติครบถ้วน
ตามที่กำหนดและไม่เป็นผู้ที่งานของทางราชการ



๒. ข้าพเจ้าขอเสนอที่จะทำงาน ประกวดราคาจ้างก่อสร้างโรงเรือนปลูกพืชระบบปรับอุณหภูมิ
อัตโนมัติ ตำบลธาตุเชิงชุม อำเภอเมืองสกลนคร จังหวัดสกลนคร จำนวน ๑ งาน ด้วยวิธีประกวดราคาอิเล็กทรอนิกส์
(e-bidding) ตามข้อกำหนดเงื่อนไขแบบรูปรายการละเอียดแห่งเอกสารประกวดราคาอิเล็กทรอนิกส์ ตามราคาตั้งที่ได้
ระบุไว้ในบัญชีรายการก่อสร้างหรือใบแจ้งปริมาณและราคาแนบท้ายใบเสนอราคานี้ เป็นเงินทั้งสิ้น ๗๙๐,๐๐๐.๐๐
บาท ซึ่งได้รวมภาษีมูลค่าเพิ่มตลอดจนภาษีอากรอื่นๆ และค่าใช้จ่ายทั้งปวงไว้ด้วยแล้ว

๓. คำเสนอนี้จะยื่นอยู่เป็นระยะเวลา ๙๐ วัน นับแต่วันเสนอราคา และ มหาวิทยาลัย อาจรับคำ
เสนอนี้ ณ เวลาใดก็ได้ก่อนที่จะครบกำหนดระยะเวลาดังกล่าว หรือระยะเวลาที่ได้ยื่นออกไปตามเหตุผลอันสมควรที่
มหาวิทยาลัย ร้องขอ

๔. กำหนดเวลาส่งมอบ ข้าพเจ้ารับรองที่จะส่งมอบงานตามเงื่อนไขที่เอกสารประกวดราคา
อิเล็กทรอนิกส์กำหนดไว้

๕. ในกรณีที่ข้าพเจ้าได้รับการพิจารณาให้เป็นผู้ชนะการประกวดราคาอิเล็กทรอนิกส์ ข้าพเจ้า
รับรองที่จะ

๕.๑ ทำสัญญาตามแบบสัญญาจ้างแนบท้ายเอกสารการประกวดราคาอิเล็กทรอนิกส์ กับ
มหาวิทยาลัย ภายใน ๗ วัน นับถัดจากวันที่ได้รับหนังสือให้ไปทำสัญญา

๕.๒ มอบหลักประกันการปฏิบัติตามสัญญา ตามที่ระบุไว้ในข้อ ๗ ของเอกสารการประกวด
ราคาอิเล็กทรอนิกส์ ให้แก่ มหาวิทยาลัย ก่อนหรือขณะที่ได้ลงนามในสัญญาเป็นจำนวนร้อยละ ๕ ของราคาตาม
สัญญาที่ได้รับไว้ในใบเสนอราคานี้ เพื่อเป็นหลักประกันการปฏิบัติตามสัญญาโดยถูกต้องและครบถ้วน

หากข้าพเจ้าไม่ปฏิบัติตามให้ครบถ้วนตามที่ระบุไว้ข้างต้นนี้ ข้าพเจ้ายอมให้ มหาวิทยาลัย ริบหลัก
ประกันการเสนอราคาหรือเรียกร้องจากผู้ออกหนังสือค้ำประกัน รวมทั้งยินดีชดใช้ค่าเสียหายใดที่อาจมีแก่
มหาวิทยาลัย และ มหาวิทยาลัย มีสิทธิจะให้ผู้เสนอราคารายอื่นเป็นผู้ประกวดราคาได้หรือมหาวิทยาลัย อาจเรียก
ประกวดราคาใหม่ก็ได้

๖. ข้าพเจ้ายอมรับว่า มหาวิทยาลัย ไม่มี ความผูกพันที่จะรับคำเสนอนี้ หรือใบเสนอราคาใดๆ รวม
ทั้งไม่ต้องรับผิดชอบในค่าใช้จ่ายใด ๆ อันอาจเกิดขึ้นในการที่ข้าพเจ้าได้เข้าเสนอราคา

ข้าพเจ้าขอเสนอให้มหาวิทยาลัย เป็นหลักประกันในการปฏิบัติโดยถูกต้อง ตามที่ได้ทำความเข้าใจและตามความผูกพันแห่งคำ
เสนอนี้ ข้าพเจ้ามอบ - เพื่อเป็นหลักประกันการเสนอราคาเป็นเงินจำนวน - บาท มอพร้อม
ในข้าพเจ้าได้ตรวจทานตัวเลขและตรวจสอบเอกสารต่าง ๆ ที่ได้ยื่นพร้อมใบเสนอราคานี้โดย
ละเอียดแล้วและข้าพเจ้าขอมหาวิทยาลัย ไม่ต้องรับผิดชอบใด ๆ ในความผิดพลาด หรือ ตกหล่น

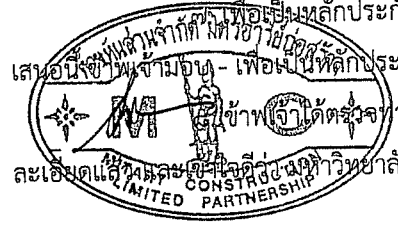

๙. ใบเสนอราคานี้ได้ยื่นเสนอโดยบริษัทผู้ยุติธรรม และปราศจากกลฉ้อฉล หรือการสมรู้ร่วมคิดกัน โดยไม่ชอบด้วยกฎหมายกับบุคคลใดบุคคลหนึ่ง หรือหลายบุคคล หรือกับห้างหุ้นส่วน บริษัทใด ๆ ที่ได้ยื่นเสนอราคา ในคราวเดียวกัน

เสนอมา ณ วันที่ ๙ ตุลาคม พ.ศ. ๒๕๖๐

(นายนายเหรียญชัย วัฒนกุล)

หุ้นส่วนผู้จัดการ

ใบเสนอราคาเลขที่ 6010160002519

รหัสอ้างอิง OTP wPgV

เลขประจำตัวผู้เสียภาษี ๐๔๐๓๕๑๓๐๐๐๑๖๙

นางอนุชฎาท้อง



(นางอนุชฎาท้อง บุตรสุวรรณ)

หัวหน้าเจ้าหน้าที่

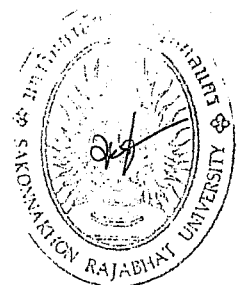
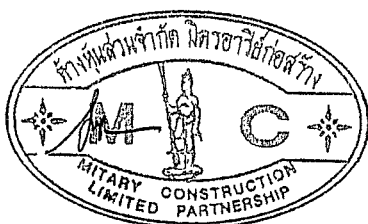

รายการประมาณการก่อสร้าง โรงเรือนปลูกพืชระบบปรับอุณหภูมิอัตโนมัติ

สถานที่ก่อสร้าง มหาวิทยาลัยราชภัฏสกลนคร

แบบเลขที่ DD10166

หน่วยออกแบบและตรวจสอบงานก่อสร้าง สำนักงานอธิการบดี มหาวิทยาลัยราชภัฏสกลนคร

ลำดับที่	รายการ	รวมค่าก่อสร้าง	หมายเหตุ
		เป็นเงิน/บาท	
1	โรงเรือนผลิตพืชเฉพาะ	790,000.00	
	รวมค่าก่อสร้างเป็นเงินทั้งสิ้น	790,000.00	
	ตัวหนังสือ : เจ็ดแสนเก้าหมื่นบาทถ้วน		

เอกส

ลงชื่อ

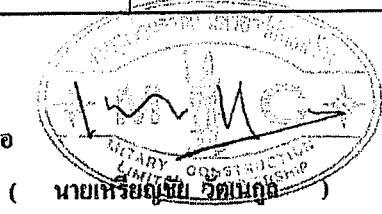

(นายเหรียญชัย วัฒนกุล)

ผู้เสนอราคา

ตำแหน่ง หัวหน้าผู้จัดการ

สำเนาถูกต้อง

๒๓

(นางอุบลพร บุตรสุวรรณ)

หัวหน้างาน



- ประธานกรรมการ
- กรรมการ
- กรรมการ
- กรรมการ
- กรรมการ
- กรรมการ
- กรรมการ
- ผู้ช่วย

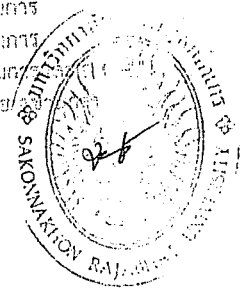

สรุปผลการประมาณราคาค่าก่อสร้าง

ส่วนราชการ หน่วยออกแบบและตรวจสอบงานก่อสร้าง สำนักงานอธิการบดี มหาวิทยาลัยราชภัฏสกลนคร

ประเภท โรงเรียนปลูกพืชระบบปรับอุณหภูมิอัตโนมัติ

เจ้าของอาคาร มหาวิทยาลัยราชภัฏสกลนคร

สถานที่ก่อสร้าง มหาวิทยาลัยราชภัฏสกลนคร

ออกแบบโดย หน่วยออกแบบและตรวจสอบงานก่อสร้าง

แบบเลขที่ DD10166

รายการเลขที่

ประมาณราคาตามแบบ

ปร.4

จำนวน

3

แผ่น

ประมาณราคาเมื่อ วันที่ 15 เดือน กันยายน พ.ศ. 2560

ลำดับที่	รายการ	ค่าวัสดุและค่าแรงงาน		รวมค่าก่อสร้าง	หมายเหตุ
		จำนวนเงิน/บาท	Factor F		
1	ประเภทงานอาคาร	607,837.00	1.3000	790,188.10	
	เงินใน				
	เงินล่วงหน้าจ่าย.....0.00%				
	เงินประกันผลงานหัก.....0.00%				
	ดอกเบี้ยเงินกู้.....6.00%				
	ค่าภาษีมูลค่าเพิ่ม.....7.00%				
สรุป	รวมค่าก่อสร้างเป็นเงินทั้งสิ้น			790,188.10	
	คิดเป็นเงินประมาณ			790,000.00	

ขนาดหรือเนื้อที่ - ตารางเมตร

เนื้อที่ราคาประมาณ - บาท/เมตร

ลงชื่อ



ผู้เสนอราคา

(นายเหรียญชัยวัฒน์กุล)

ตำแหน่ง

หุ้นส่วนผู้จัดการ

สำเนาถูกต้อง

(Signature)

(นางอุบลพร บุตรสุวรรณ)
หัวหน้าเจ้าหน้าที่



คณะกรรมการพิจารณาผลการประกวดราคาอิเล็กทรอนิกส์
 ประธานกรรมการ
 กรรมการ
 กรรมการ
 กรรมการ
 กรรมการ
 กรรมการ
 ผู้ช่วยเลขานุการ



รายการประมาณการก่อสร้าง โรงเรียนปลูกพืชระบบปรับคุณภาพน้ำอัตโนมัติ

สถานที่ก่อสร้าง มหาวิทยาลัยราชภัฏสุราษฎร์ธานี
 ฝ่ายประมาณการ หน่วยออกแบบและตรวจสอบงานก่อสร้าง
 แผนอำนวยการ โดย หน่วยงานเจ้าคณะนคราภิบาลก่อสร้าง

แบบเลขที่ DDI0166
 ประมาณราคาวันที่ 15 เดือน กันยายน พ.ศ.2560
 แผนอำนวยการวันที่ 9 เดือน ตุลาคม พ.ศ.2560

รายการ	ปริมาณ	หน่วย	ค่าวัสดุ (บาท)		ค่าแรงงาน (บาท)		ค่าวัสดุและแรงงาน รวมเป็นเงิน (บาท)	หมายเหตุ
			หน่วยละ	รวมค่าวัสดุ	หน่วยละ	รวมค่าแรงงาน		
หมวดงานโครงสร้าง								
1.1 ฐานคาน	70.00	เมตร	30.00	2,100.00	15.00	1,050.00	3,150.00	
1.2 ขุดหลุม	26.00	หลุม	-	-	145.00	3,770.00	3,770.00	
1.3 ทราซหยาบ	3.00	ลบ.ม.	400.00	1,200.00	95.00	285.00	1,485.00	
1.4 คอนกรีตหยาบ	1.00	ลบ.ม.	1,800.00	1,800.00	340.00	340.00	2,140.00	
1.5 ค่อมคอนกรีต ขนาด 5" x 5" x 1.00 ม.	26.00	คัน	250.00	6,500.00	80.00	2,080.00	8,580.00	
1.6 เอ็นคอนกรีต ขนาด 5" x 5"	56.00	เมตร	80.00	4,480.00	40.00	2,240.00	6,720.00	
1.7 หิน โรยพื้นหนาเฉลี่ย 7 ซม.	8.00	ลบ.ม.	580.00	4,640.00	99.00	792.00	5,432.00	
1.8 งาน โครงสร้างเหล็กกล้าในชั้ระบบน็อคดาวน์ขนาด 6 x 8 ม.พร้อมอุปกรณ์	2.00	หลัง	28,000.00	56,000.00	7,200.00	14,400.00	70,400.00	
1.9 ลูกโลกระบายอากาศ ขนาด 22 นิ้ว พร้อมตาข่ายกันแมลงและอุปกรณ์ติดตั้ง	4.00	ชุด	3,500.00	14,000.00	1,000.00	4,000.00	18,000.00	
1.10 พลาสติกคลุม โรงเรือนทั้งหลังพร้อมอุปกรณ์ติดตั้ง	2.00	ชุด	21,000.00	42,000.00	4,200.00	8,400.00	50,400.00	
รวมราคาหมวดงานโครงสร้าง				132,720.00		37,357.00	170,077.00	
2.1 ควบคุมระบบปรับคุณภาพและความชื้นอัตโนมัติแบบระเหยน้ำ(EVAP)	2.00	หลัง	13,500.00	27,000.00	2,200.00	4,400.00	31,400.00	
2.2 COOLING PADS	2.00	ชุด	2,500.00	5,000.00	800.00	1,600.00	6,600.00	
2.3 กรงมุ้งตาข่าย 32 mesh กันแมลง	4.00	ชุด	14,200.00	56,800.00	1,950.00	7,800.00	64,600.00	
2.4 ฟาร์มและรางสแตนเลสบน-ล่าง	4.00	ชุด	20,000.00	80,000.00	1,000.00	4,000.00	84,000.00	
2.4 พัดลมดูดอากาศ ขนาด 50 "	2.00	ชุด	19,000.00	38,000.00	1,000.00	2,000.00	40,000.00	
2.5 พัดลมดูดอากาศ ขนาด 36 "	2.00	ชุด	8,500.00	17,000.00	1,000.00	2,000.00	19,000.00	
2.6 ปั้มน้ำขนาด 1 HP								

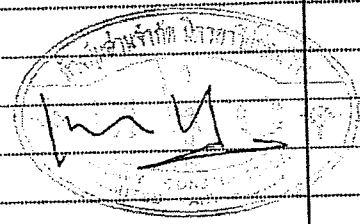

รายการประมาณการก่อสร้าง โรงเรือนปลูกพืชระบบปรับอุณหภูมิอัตโนมัติ

สถานที่ก่อสร้าง มหาวิทยาลัยราชภัฏสวนนคร
 ฝ่ายประมาณการ หน่วยออกแบบและตรวจสอบงานก่อสร้าง
 แผนกวิชาพืช ทุ่งหินตอนจำกัดมิตรอารีก่อสร้าง

แบบเลขที่ DDI0166
 ประมาณราคาวันที่ 15 เดือน กันยายน พ.ศ.2560
 เสนอราคาวันที่ 9 เดือน ตุลาคม พ.ศ.2560

รายการ	ปริมาณ	หน่วย	ค่าวัสดุ (บาท)		ค่าแรงงาน (บาท)		ค่าวัสดุและแรงงาน	หมายเหตุ
			หน่วยละ	รวมค่าวัสดุ	หน่วยละ	รวมค่าแรงงาน	รวมเป็นเงิน (บาท)	
มีเดือวันขนาด 1/2 นิ้ว	2.00	ซुक	955.00	1,910.00	100.00	200.00	2,110.00	
2.8 กิ่งพันธุ์ พ.อ. 1000 ลิตร ได้คืนพร้อมลูกลอยกันน้ำถัน	2.00	ถัง	5,400.00	10,800.00	1,200.00	2,400.00	13,200.00	
2.9 ซุกดินทำฐานราก คสล. สำหรับถังกักน้ำได้คืนพร้อมแท่นปูน คสล. ปิดปากถัง	2.00	ซุก	5,000.00	10,000.00	3,000.00	6,000.00	16,000.00	
2.10 ซุกควบคุมสภาพแวดล้อมอัตโนมัติ	2.00	ซุก	17,500.00	35,000.00	2,800.00	5,600.00	40,600.00	
2.11 ผู้ควบคุมไฟพร้อมอุปกรณ์ไฟฟ้าสำหรับพัดลมดูดอากาศ และปั้มน้ำทั้งหมด	2.00	หลัง	21,000.00	42,000.00	2,600.00	5,200.00	47,200.00	
2.12 เดินสายไฟจากตู้ควบคุมไฟไปยังพัดลมดูดอากาศและปั้มน้ำ	2.00	หลัง	12,200.00	24,400.00	4,500.00	9,000.00	33,400.00	
2.13 กรงตาข่ายเหล็กพร้อมหลังคาถักกันฝน ขนาด 2.00 x 2.00 เมตร	1.00	ซุก	1,500.00	1,500.00	3,750.00	3,750.00	5,250.00	
รวมราคารวมงานระบบปรับอุณหภูมิและความชื้นอัตโนมัติแบบระบบเหย้า(EVAP)				349,410.00		53,950.00	403,360.00	
3 หมวดงานระบบให้น้ำ(IRRIATION)								
3.1 ก๊อกน้ำ, อุปกรณ์ท่อส่งน้ำ, ท่อแขนง, ข้อต่อและอุปกรณ์ติดตั้งอื่นๆ	1.00	เหมา	1,500.00	1,500.00	400.00	400.00	1,900.00	
รวมราคารวมงานระบบให้น้ำ(IRRIATION)				1,500.00		400.00	1,900.00	
4 หมวดงานอื่นๆ								
4.1 โต๊ะปลูก ขนาด 1.00 x 2.00 ม.(Stationary Bench)	4.00	ซุก	6,750.00	27,000.00			27,000.00	
4.2 ปูนขาวแบบจุ่ม พร้อมอุปกรณ์ประกอบ	1.00	ซุก	2,500.00	2,500.00	500.00	500.00	3,000.00	
4.3 ถังเก็บน้ำ 100 ลิตร พร้อมอุปกรณ์ประกอบ	1.00	ซุก	2,000.00	2,000.00	500.00	500.00	2,500.00	
รวมราคารวมงานซุกโต๊ะปลูก ขนาด 1.00 x 6.00 ม.(Stationary Bench)				31,500.00		1,000.00	32,500.00	

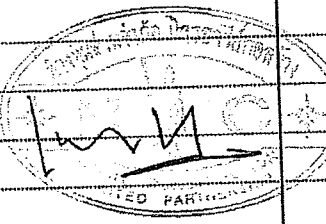

คณะกรรมการพิจารณาการประกวดราคาอิเล็กทรอนิกส์
 ประธานกรรมการ
 กรรมการ
 กรรมการ
 กรรมการและผู้ช่วยเลขาฯ



บันทึกข้อความ

(นางอุดมพร บุตรสุวรรณ)
หัวหน้าเจ้าหน้าที่

ส่วนราชการ งานพัสดุ กองกลาง สำนักงานอธิการบดี โทร.IP Phone ๑๑๔

ที่ ศธ ๐๕๔๒.๐๑.๐๕/๑๖๐๑ วันที่ ๑๑ ตุลาคม ๒๕๖๐

เรื่อง รายงานผลการพิจารณาและขออนุมัติสั่งจ้าง โครงการจ้างก่อสร้างโรงเรือนปลูกพืชระบบปรับอุณหภูมิ
อัตโนมัติ ตำบลธาตุเชิงชุม อำเภอเมืองสกลนคร จังหวัดสกลนคร จำนวน ๑ งาน
ด้วยวิธีประกวดราคาอิเล็กทรอนิกส์ (e-bidding) เลขที่ ๔๙/๒๕๖๐

เรียน อธิการบดี

ตามที่มหาวิทยาลัยได้ประกาศประกวดราคาจ้างก่อสร้างโรงเรือนปลูกพืชระบบปรับอุณหภูมิ
อัตโนมัติ ตำบลธาตุเชิงชุม อำเภอเมืองสกลนคร จังหวัดสกลนคร จำนวน ๑ งาน ด้วยวิธีประกวดราคา
อิเล็กทรอนิกส์ (e-bidding) เลขที่ ๔๙/๒๕๖๐ และเอกสารประกวดราคาจ้างด้วยวิธีประกวดราคาอิเล็กทรอนิกส์
(e-bidding) เลขที่ ๔๙/๒๕๖๐ ลงวันที่ ๒๕ กันยายน ๒๕๖๐ เงินงบประมาณที่ได้รับจัดสรร ๘๔๑,๐๐๐
(แปดแสนสี่หมื่นหนึ่งพันห้าร้อยบาทถ้วน) กำหนดให้ผู้สนใจสามารถดูรายละเอียดได้ที่เว็บไซต์ www.sru.ac.th
หรือ www.gprocurement.go.th หรือสอบถามทางโทรศัพท์หมายเลข ๐ ๔๒๙๗ ๐๐๔๙ ในวันและ
ราชการ โดยดาวน์โหลดเอกสารผ่านทางระบบจัดซื้อจัดจ้างภาครัฐด้วยอิเล็กทรอนิกส์ตั้งแต่วันที่ประกาศจนถึง
ก่อนวันเสนอราคา และกำหนดยื่นข้อเสนอและเสนอราคาทางระบบจัดซื้อจัดจ้างภาครัฐด้วยอิเล็กทรอนิกส์ ใน
วันที่ ๙ ตุลาคม ๒๕๖๐ ระหว่างเวลา ๐๘.๓๐ น. ถึง ๑๖.๓๐ น. (เอกสารแนบ ๑) นั้น

บัดนี้ คณะกรรมการพิจารณาผลการประกวดราคาอิเล็กทรอนิกส์ ตามคำสั่งมหาวิทยาลัย
ที่ ๑๐๖๖/๒๕๖๐ ลงวันที่ ๒๕ กันยายน ๒๕๖๐ (เอกสารแนบ ๒) ได้ดำเนินการตรวจสอบคุณสมบัติผู้เสนอ
ราคาและข้อเสนอทางด้านเทคนิคตามเงื่อนไขของประกาศมหาวิทยาลัย และเอกสารประกวดราคาจ้างด้วยการ
ประกวดราคาอิเล็กทรอนิกส์ (e-bidding) เลขที่ ๔๙/๒๕๖๐ แล้วเมื่อวันที่ ๑๑ ตุลาคม ๒๕๖๐ จึงขอ
รายงานผลการพิจารณา ดังต่อไปนี้

๑. รายละเอียดของผู้ยื่นข้อเสนอราคาด้วยวิธีการทางอิเล็กทรอนิกส์

ผู้ดาวน์โหลดเอกสารประกวดราคาอิเล็กทรอนิกส์ เลขที่ ๔๙/๒๕๖๐ จำนวน ๔๑ ราย
(เอกสารแนบ ๓) ยื่นเอกสารเสนอราคาทางระบบจัดซื้อจัดจ้างภาครัฐด้วยอิเล็กทรอนิกส์ จำนวน ๘ ราย
(เอกสารแนบ ๔) ดังนี้

ที่	รายชื่อผู้เสนอราคา	คุณสมบัติ/หลักฐาน/เอกสาร		ราคาที่เสนอ	หมายเหตุ
		ถูกต้องครบถ้วน	ไม่ถูกต้อง		
๑	มิตรอารีย์ก่อสร้าง	✓		๗๙๐,๐๐๐	
๒	ห้างหุ้นส่วนจำกัด ชัยมงคลมหานคร ก่อสร้าง	✓		๗๙๔,๐๐๐	
๓	พี พี รุ่งทรัพย์	✓		๘๐๐,๐๐๐	
๔	ห้างหุ้นส่วนจำกัด อำนวย เพิ่มพูน	✓		๘๑๓,๐๐๐	
๕	ห้างหุ้นส่วนจำกัด บุญธน์ไม่เนิง	✓		๘๒๕,๕๐๐	

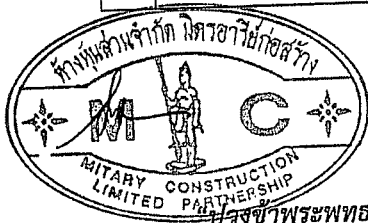

ผู้รับใช้พระพุทธเจ้า ขอน้อมเกล้าฯ น้อมกระหม่อม รำลึกในพระมหากรุณาธิคุณหาที่สุดมิได้

ที่	รายชื่อผู้เสนอราคา	คุณสมบัติ/หลักฐาน/เอกสาร		ราคาที่เสนอ	หมายเหตุ
		ถูกต้องครบถ้วน	ไม่ถูกต้อง		
๖	บริษัทเบเนนิฟิท เค แอนด์ เจ แอสโซซิเอท จำกัด		✓	-	ยื่นสำเนาหนังสือรับรองผลงานก่อสร้างไม่เป็นไปตามประกาศของมหาวิทยาลัย โดยยื่นเป็นก่อสร้างโครงการพลังงานทดแทน
๗	ห้างหุ้นส่วนจำกัด บ้านวังสกลนคร ก่อสร้าง		✓	-	ยื่นสำเนาหนังสือรับรองผลงานก่อสร้างไม่เป็นไปตามประกาศของมหาวิทยาลัย โดยยื่นเป็นปรับปรุงระบบผลิตและจัดส่งน้ำ
๘	ห้างหุ้นส่วนจำกัด จ.การช่าง		✓	-	ไม่ยื่นสำเนาหนังสือรับรองผลงานก่อสร้าง

๒. ข้อระเบียบ

ตามระเบียบกระทรวงการคลังว่าด้วยการจัดซื้อจัดจ้าง และการบริหารพัสดุภาครัฐ พ.ศ. ๒๕๖๐ ข้อ ๕๕ (๑), (๒), (๓) และ (๔) ให้คณะกรรมการตรวจสอบเอกสารการเสนอราคาให้ครบถ้วนถูกต้อง ตามเงื่อนไขที่หน่วยงานของรัฐกำหนดไว้ในประกาศและเอกสารประกวดราคาอิเล็กทรอนิกส์ คณะกรรมการอาจสอบถามข้อเท็จจริงเพิ่มเติมจากผู้ยื่นข้อเสนอรายใดก็ได้ แต่จะให้ผู้ยื่นข้อเสนอรายใดเปลี่ยนแปลงสาระสำคัญที่เสนอไว้แล้วมิได้ (เอกสารแนบ ๕)

๓. ข้อพิจารณา/ข้อเสนอ

คณะกรรมการพิจารณาผลการประกวดราคาอิเล็กทรอนิกส์ พิจารณาแล้วเห็นควรดำเนินการ ดังนี้

๓.๑ อนุมัติสั่งจ้างจากผู้เสนอราคาต่ำอันดับที่ ๑ หจก.มิตรอารีย์ก่อสร้าง จำนวนเงิน ๗๙๐,๐๐๐ บาท (เจ็ดแสนเก้าหมื่นบาทถ้วน) (ได้รวมภาษีมูลค่าเพิ่ม ตลอดจนภาษีอื่น ๆ และค่าใช้จ่ายหังปวงแล้ว) เสนอราคาต่ำกว่าราคากลางจำนวน ๕๑,๕๐๐ บาท คิดเป็นร้อยละ ๖.๕๒ มีงบประมาณเหลือจ่ายจากการจัดทำจำนวน ๕๑,๕๐๐ บาท (ห้าหมื่นหนึ่งพันห้าร้อยบาทถ้วน) และเห็นควรแจ้งนัดทำสัญญาต่อไป

ผู้ตรวจการ

๒

(นางอุทุมพร บุกรจรรยา)
หัวหน้าเจ้าหน้าที่

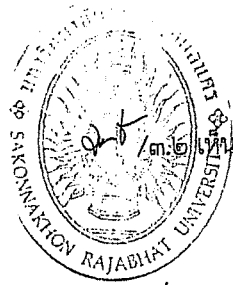

ผู้ลงชื่อพระพุทธรเจ้า ขอน้อมเกล้าฯ น้อมกระหม่อม รำลึกในพระมหากรุณาธิคุณหาที่สุดมิได้

๓.๒ เห็นควรแจ้งผลการพิจารณาให้ผู้เสนอราคาที่ไม่ชนะทราบ และหากประสงค์จะคัดค้านผลการพิจารณาผู้ชนะการเสนอราคาก็ให้อุทธรณ์ต่อส่วนราชการที่จัดหาพัสดุ ภายใน ๗ วันทำการนับแต่วันประกาศผลการจัดซื้อจัดจ้างในระบบเครือข่ายสารสนเทศของกรมบัญชีกลาง ตามพระราชบัญญัติการจัดซื้อจัดจ้างและการบริหารพัสดุภาครัฐ พ.ศ. ๒๕๖๐ มาตราที่ ๑๑๗

จึงเรียนมาเพื่อโปรดพิจารณาอนุมัติและมอบงานพัสดุดำเนินการต่อไป

ลงชื่อ ประธานกรรมการ
(ผู้ช่วยศาสตราจารย์ชุมพล ทรงวิชา)

ลงชื่อ กรรมการ
(ดร.พิจิภา ทิมสุกใส)

ลงชื่อ กรรมการและเลขานุการ
(นายปีตา โทณสิมมา)

เสนอ อธิการบดีมหาวิทยาลัยราชภัฏสกลนคร
เพื่อโปรดพิจารณาอนุมัติตามที่คณะกรรมการเสนอ

ลงชื่อ
(นางอุดมพร บุตรสุวรรณ)

หัวหน้าเจ้าหน้าที่

เห็นควรอนุมัติ

ลงชื่อ
(ผู้ช่วยศาสตราจารย์วาที ศรีมหา)
ผู้ช่วยอธิการบดีฝ่ายการคลังและทรัพย์สิน

คำสั่ง อนุมัติ ให้ดำเนินการตามระเบียบต่อไป

ลงชื่อ
(ผู้ช่วยศาสตราจารย์ปรีชา ธรรมวินทร)
อธิการบดีมหาวิทยาลัยราชภัฏสกลนคร
18 ต.ค. 2560

นางอุดมพร

(นางอุดมพร บุตรสุวรรณ)
หัวหน้าเจ้าหน้าที่

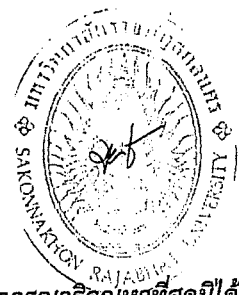
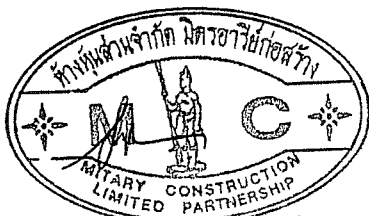

“ปวงข้าพระพุทธเจ้า ขอน้อมเกล้าฯ น้อมกระหม่อม รำลึกในพระมหากรุณาธิคุณหาที่สุดมิได้”



บันทึกข้อความ

ส่วนราชการ งานพัสดุ กองกลาง สำนักงานอธิการบดี โทร. IP Phone ๑๑๔

ที่ ศธ ๐๕๔๒.๐๑.๐๕/๒๓๗๕

วันที่ ๓ พฤศจิกายน ๒๕๖๐

เรื่อง รายงานการพิจารณาการอุทธรณ์ โครงการประกวดราคาจ้างก่อสร้างโรงเรือนปลูกพืชระบบปรับ
อุณหภูมิอัตโนมัติ ตำบลธาตุเชิงชุม อำเภอเมืองสกลนคร จังหวัดสกลนคร จำนวน ๑ งาน
ด้วยวิธีประกวดราคาอิเล็กทรอนิกส์ (e-bidding) เลขที่ ๔๙/๒๕๖๐

เรียน อธิการบดี

๑. เรื่องเดิม

มหาวิทยาลัยได้ประกาศประกวดราคาจ้างก่อสร้างโรงเรือนปลูกพืชระบบปรับอุณหภูมิ
อัตโนมัติ ตำบลธาตุเชิงชุม อำเภอเมืองสกลนคร จังหวัดสกลนคร จำนวน ๑ งาน ด้วยวิธีประกวดราคา
อิเล็กทรอนิกส์ (e-bidding) เลขที่ ๔๙/๒๕๖๐ และเอกสารประกวดราคาจ้างด้วยวิธีประกวดราคา
อิเล็กทรอนิกส์ (e-bidding) เลขที่ ๔๙/๒๕๖๐ ลงวันที่ ๒๕ กันยายน ๒๕๖๐ เงินงบประมาณที่ได้รับ
จัดสรร ๘๔๑,๕๐๐ บาท (แปดแสนสี่หมื่นหนึ่งพันห้าร้อยบาทถ้วน) ราคากลาง ๘๔๑,๕๐๐ บาท (แปดแสนสี่
หมื่นหนึ่งพันห้าร้อยบาทถ้วน) กำหนดให้ผู้สนใจสามารถดูรายละเอียดได้ที่เว็บไซต์ www.snru.ac.th หรือ
www.gprocurement.go.th หรือสอบถามทางโทรศัพท์หมายเลข ๐ ๔๒๙๗ ๐๐๔๙ ในวันและเวลา
ราชการ โดยดาวน์โหลดเอกสารผ่านทางระบบจัดซื้อจัดจ้างภาครัฐด้วยอิเล็กทรอนิกส์ตั้งแต่วันที่ประกาศจนถึง
ก่อนวันเสนอราคา และกำหนดยื่นข้อเสนอและเสนอราคาทางระบบจัดซื้อจัดจ้างภาครัฐด้วยอิเล็กทรอนิกส์
ในวันที่ ๙ ตุลาคม ๒๕๖๐ ระหว่างเวลา ๐๘.๓๐ น. ถึง ๑๖.๓๐ น. (เอกสารแนบ ๑) เมื่อสิ้นสุดการเสนอ
ราคา ปรากฏว่า มีผู้ดาวน์โหลดเอกสารประกวดราคาอิเล็กทรอนิกส์ ๔๑ ราย และยื่นเอกสารการเสนอ
ราคาอิเล็กทรอนิกส์ ๘ ราย (เอกสารแนบ ๒) นั้น

คณะกรรมการพิจารณาผลการประกวดราคาอิเล็กทรอนิกส์พิจารณาแล้ว มีผู้ผ่านการ
คัดเลือก ๕ ราย ไม่ผ่านการคัดเลือก ๓ ราย ประกอบด้วย ๑. บริษัทเบเนนิฟิต เคแอนด์เจ
แอสโซซิเอต จำกัด ๒. ห้างหุ้นส่วนจำกัด บ้านวังสกลนคร ก่อสร้าง และ ๓. ห้างหุ้นส่วนจำกัด จ.การช่าง
เนื่องจากผลงานไม่เป็นไปตามประกาศของมหาวิทยาลัยราชภัฏสกลนคร โดยหลักเกณฑ์การพิจารณาใช้เกณฑ์
ราคา คณะกรรมการพิจารณาแล้วมีมติร่วมกันให้ หจก.มิตรอารีย์ก่อสร้าง เป็นผู้ชนะการจัดจ้างในครั้งนี้
โดยเสนอราคา ๗๙๐,๐๐๐ บาท (เจ็ดแสนเก้าหมื่นบาทถ้วน) (ได้รวมภาษีมูลค่าเพิ่มตลอดจนภาษีอื่น ๆ และ
ค่าใช้จ่ายทั้งปวงแล้ว) เสนอราคาต่ำกว่าราคากลางจำนวน ๕๑,๕๐๐ บาท (ห้าหมื่นหนึ่งพันห้าร้อยบาทถ้วน)
(เอกสารแนบ ๓) และได้ประกาศผลผู้ชนะการเสนอราคา ตามประกาศเมื่อวันที่ ๑๘ ตุลาคม ๒๕๖๐
(เอกสารแนบ ๔) (เริ่มอุทธรณ์ได้ตั้งแต่วันที่ ๑๘ - ๓๐ ตุลาคม ๒๕๖๐) นั้น

๒. ข้อกฎหมาย/ระเบียบ

๑) ตามพระราชบัญญัติการจัดซื้อจัดจ้างและการบริหารพัสดุภาครัฐ พ.ศ. ๒๕๖๐
มาตรา ๖๖ ให้หน่วยงานของรัฐประกาศผลผู้ชนะการจัดซื้อจัดจ้างหรือผู้ได้รับการคัดเลือกและเหตุผล
สนับสนุนในระบบเครือข่ายสารสนเทศของกรมบัญชีกลางและของหน่วยงานของรัฐ สำหรับการลงนามใน
สัญญาจัดซื้อจัดจ้างจะกระทำได้อีกเมื่อส่วงพ้นระยะเวลาอุทธรณ์และไม่มีผู้ใดอุทธรณ์ และมาตรา ๑๑๗
ให้ผู้ซื้อจัดจ้างและผู้มีสิทธิอุทธรณ์ยื่นอุทธรณ์ต่อหน่วยงานของรัฐนั้นภายในเจ็ดวันทำการนับแต่วันประกาศผลการ
จัดซื้อจัดจ้างในระบบเครือข่ายสารสนเทศของกรมบัญชีกลาง (เอกสารแนบ ๕)

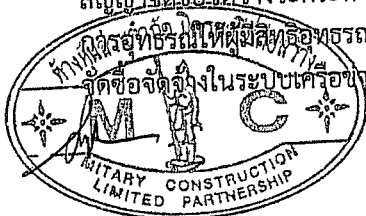

มหาวิทยาลัย...

๒) มหาวิทยาลัยได้แต่งตั้งคณะกรรมการพิจารณาอุทธรณ์ระดับมหาวิทยาลัยตาม ประกาศมหาวิทยาลัย เรื่อง แนวปฏิบัติการอุทธรณ์การจัดซื้อจัดจ้างและการบริหารพัสดุภาครัฐ พ.ศ. ๒๕๖๐ โดยมีองค์ประกอบ ดังนี้

- ๑. ประธานคณะกรรมการจัดซื้อจัดจ้าง เป็นประธานกรรมการ
- ๒. กรรมการจัดซื้อจัดจ้าง เป็นกรรมการ
- ๓. หัวหน้างานพัสดุ เป็นกรรมการ
- ๔. นิติกรมหาวิทยาลัย เป็นกรรมการและเลขานุการ (เอกสารแนบ ๖)

๓. ข้อเท็จจริง

บัดนี้ ได้ล่วงพ้นระยะเวลาอุทธรณ์แล้ว ได้ตรวจสอบทะเบียนรับหนังสือราชการ ภายนอกของมหาวิทยาลัยราชภัฏสกลนครและทางอีเมลล์ patsadu๑@snru.mail.go.th แล้ว ปรากฏว่ามีผู้ยื่นอุทธรณ์ จำนวน ๑ ราย คือ บริษัท เบนนิฟิท เคแอนด์เจ แอสโซซิเอท จำกัด ยื่นอุทธรณ์วันที่ ๒๕ ตุลาคม ๒๕๖๐ โดยอุทธรณ์ในข้อเท็จจริงว่า “บริษัท เบนนิฟิท เคแอนด์เจ แอสโซซิเอท จำกัด ได้เสนอราคา ๖๙๐,๘๐๐ บาท (หกแสนเก้าหมื่นแปดร้อยบาทถ้วน) ซึ่งเป็นราคาต่ำกว่าผู้ชนะการประกวดราคาอิเล็กทรอนิกส์ ตามที่มหาวิทยาลัยราชภัฏสกลนครได้ประกาศมานั้น ซึ่งทางบริษัท เบนนิฟิท เคแอนด์เจ แอสโซซิเอท จำกัด มีข้อสงสัยในการพิจารณาของคณะกรรมการดำเนินการพิจารณา” พร้อมแนบสำเนา สัญญาและ BOQ โครงการพลังงานทดแทน (พลังงานสะอาด) ๑ งาน เพื่อให้คณะกรรมการตรวจสอบด้วย

๔. ข้อพิจารณา/ข้อเสนอ

คณะกรรมการพิจารณาอุทธรณ์ระดับมหาวิทยาลัย ได้พิจารณาข้อเท็จจริงแล้วขอเสนอความเห็นประกอบพิจารณา ดังนี้

๑. การอุทธรณ์ไม่ระบุข้อเท็จจริงอันเป็นเหตุแห่งการอุทธรณ์ให้ชัดเจน ซึ่งผู้อุทธรณ์ไม่ได้ระบุให้มีความชัดเจนว่า คณะกรรมการพิจารณาผลการประกวดราคาอิเล็กทรอนิกส์มีพฤติการณ์หรือปรากฏข้อเท็จจริงใด อันเป็นที่สงสัยในขั้นตอนการประกวดราคา หรือกระทำการใดอันเกิดความเสียหายทำให้ผู้อุทธรณ์ได้รับความเสียหาย

๒. คณะกรรมการพิจารณาผลการประกวดราคาอิเล็กทรอนิกส์ได้ดำเนินการตรวจสอบคุณสมบัติตามเอกสารที่ดาวน์โหลดจากระบบที่ผู้อุทธรณ์ยื่นมาในวันที่เสนอราคา ในวันที่ ๙ ตุลาคม ๒๕๖๐ ระหว่างเวลา ๐๘.๓๐ น. ถึง ๑๖.๓๐ น. ซึ่งปรากฏว่า ผู้เสนอราคายื่นเสนอหนังสือรับรองผลงานโครงการพลังงานทดแทน (พลังงานสะอาด) ๑ งาน คณะกรรมการพิจารณาแล้วว่า คุณสมบัติด้านเทคนิคไม่เป็นไปตามข้อกำหนดตามประกาศของมหาวิทยาลัย จึงพิจารณาให้ บริษัท เบนนิฟิท เคแอนด์เจ แอสโซซิเอท จำกัด เป็นผู้ขาดคุณสมบัติในการยื่นเสนอราคาประกาศประกวดราคาจ้างก่อสร้างโรงเรือนปลูกพืชระบบปรับอุณหภูมิอัตโนมัติ ตำบลธาตุเชิงชุม อำเภอเมืองสกลนคร จังหวัดสกลนคร จำนวน ๑ งาน ด้วยวิธีประกวดราคาอิเล็กทรอนิกส์ (e-bidding) เลขที่ ๔๙/๒๕๖๐ ตามประกาศมหาวิทยาลัยราชภัฏสกลนคร เรื่อง ประกวดราคาจ้างก่อสร้างโรงเรือนปลูกพืชระบบปรับอุณหภูมิอัตโนมัติ ตำบลธาตุเชิงชุม อำเภอเมืองสกลนคร จังหวัดสกลนคร จำนวน ๑ งาน ด้วยวิธีประกวดราคาอิเล็กทรอนิกส์ (e-bidding) ลงวันที่ ๒๕ กันยายน ๒๕๖๐ ข้อ ๑๑ ผู้เสนอราคาต้องมีผลงานก่อสร้างประเภทเดียวกันกับงานที่ประกวดราคาจ้างในวงเงินไม่น้อยกว่า ๔๒๐,๗๕๐ บาท ต่อมาได้อุทธรณ์ผลการพิจารณาของคณะกรรมการประกวดราคาอิเล็กทรอนิกส์ พร้อมแนบสัญญาจ้างโครงการพลังงานทดแทน (พลังงานสะอาด) ๑ งาน และใบปริมาณราคา (เอกสารแนบ ๗)

ซึ่งคณะกรรมการพิจารณาอุทธรณ์ระดับมหาวิทยาลัยพิจารณาร่วมกันแล้วมีมติร่วมกัน ไม่เห็นด้วยกับอุทธรณ์ เนื่องจากผลงานก่อสร้างไม่เป็นผลงานประเภทเดียวกันกับประกาศมหาวิทยาลัยราชภัฏสกลนคร

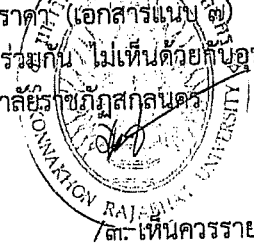
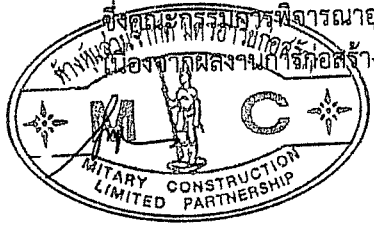

๓. เห็นควรรายงานความเห็นพร้อมเหตุผลเสนออธิการบดี เพื่อรายงานความเห็นพร้อม
เหตุผลไปยังคณะกรรมการพิจารณาอนุมัติตาม มาตรา ๑๑๙ ภายในสามวันทำการ

จึงเรียนมาเพื่อโปรดพิจารณาอนุมัติและมอบงานพัสดุดำเนินการต่อไป

คณะกรรมการพิจารณาอนุมัติระดับมหาวิทยาลัย

ลงชื่อ ประธานกรรมการ
(ผู้ช่วยศาสตราจารย์ชุมพล ทรงวิชา)

ลงชื่อ กรรมการ
(ดร.พิจิภา ทิมสุกใส)

ลงชื่อ กรรมการ
(นายปีตา โทณสิมมา)

ลงชื่อ กรรมการ
(นางอุดมพร บุตรสุวรรณ)

ลงชื่อ กรรมการและเลขานุการ
(นายคมกริบ เลื่องลือ)

เสนอ อธิการบดีมหาวิทยาลัยราชภัฏสกลนคร
เพื่อโปรดพิจารณาอนุมัติตามที่คณะกรรมการเสนอ

ลงชื่อ
(นางอุดมพร บุตรสุวรรณ)
หัวหน้าเจ้าหน้าที่

เห็นควรอนุมัติ

ลงชื่อ
(ผู้ช่วยศาสตราจารย์วาทินี ศรีมหา)
ผู้ช่วยอธิการบดีฝ่ายการคลังและทรัพย์สิน

คำสั่ง อนุมัติ ให้ดำเนินการตามระเบียบต่อไป

ลงชื่อ
(ผู้ช่วยศาสตราจารย์ปรีชา ธรรมวินทร)
อธิการบดีมหาวิทยาลัยราชภัฏสกลนคร

อำนาจการถือ

(นางอุดมพร บุตรสุวรรณ)
หัวหน้าเจ้าหน้าที่

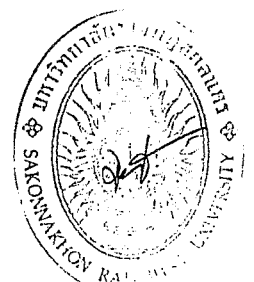



บันทึกข้อความ

ส่วนราชการ งานพัสดุ กองกลาง สำนักงานอธิการบดี โทร. IP Phone ๑๑๔

ที่ ศธ ๐๕๔๒.๐๑.๐๕/๒๘๓๗

วันที่ ๒๖ ธันวาคม ๒๕๖๐

เรื่อง รายงานผลการประชุม

เรียน อธิการบดี

เรื่องเดิม

ตามบันทึกข้อความที่ ศธ ๐๕๔๒.๐๑.๐๕/๒๘๓๗ ลงวันที่ ๓ พฤศจิกายน ๒๕๖๐ คณะกรรมการพิจารณาการอุทธรณ์ระดับมหาวิทยาลัยได้พิจารณาข้ออุทธรณ์ของบริษัท เบนนิฟิท เคแอนด์เจ แอสโซซิเอท จำกัด ที่อุทธรณ์ผลการพิจารณาของคณะกรรมการพิจารณาผลการประกวดราคาอิเล็กทรอนิกส์ ที่มีมติร่วมกันให้บริษัท เบนนิฟิท เคแอนด์เจ แอสโซซิเอท จำกัด ไม่ผ่านข้อเสนอด้านเทคนิค ในการเสนอราคาโครงการจ้างก่อสร้างโรงเรียนปลูกพืชระบบปรับอุณหภูมิอัตโนมัติ จำนวน ๑ งาน เนื่องจากผลงานไม่เป็นไปตามประกาศของมหาวิทยาลัย ซึ่งคณะกรรมการพิจารณาการอุทธรณ์ระดับมหาวิทยาลัยพิจารณาแล้วไม่เห็นด้วยกับอุทธรณ์ และมอบงานพัสดุรายงานความเห็นพร้อมเอกสารหลักฐานไปกรมบัญชีกลางตามตามพระราชบัญญัติการจัดซื้อจัดจ้างและการบริหารพัสดุภาครัฐ พ.ศ. ๒๕๖๐ มาตรา ๑๑๙ (เอกสารแนบ ๑) นั้น

ข้อเท็จจริง

คณะกรรมการพิจารณาอุทธรณ์และข้อร้องเรียน กรมบัญชีกลาง ได้พิจารณาคำอุทธรณ์ของผู้อุทธรณ์ประกอบรายงานความเห็นพร้อมเหตุผลของมหาวิทยาลัย แล้วเห็นว่า ข้อกล่าวอ้างของผู้อุทธรณ์ไม่อาจรับฟังได้และให้มหาวิทยาลัยดำเนินการจัดซื้อจัดจ้างในขั้นตอนต่อไปได้ตามนัยมาตรา ๑๑๙ วรรคสอง แห่งพระราชบัญญัติการจัดซื้อจัดจ้างและการบริหารพัสดุภาครัฐ พ.ศ. ๒๕๖๐ (เอกสารแนบ ๒)

ข้อกฎหมาย/ระเบียบ

ตามพระราชบัญญัติการจัดซื้อจัดจ้างและการบริหารพัสดุภาครัฐ พ.ศ. ๒๕๖๐ มาตรา ๑๑๙ วรรคสอง ระบุว่า “ในกรณีที่คณะกรรมการพิจารณาอุทธรณ์เห็นว่าอุทธรณ์ฟังขึ้นและมีผลต่อการจัดซื้อจัดจ้างอย่างมีนัยสำคัญ ให้คณะกรรมการพิจารณาอุทธรณ์สั่งให้หน่วยงานของรัฐดำเนินการให้มีการจัดซื้อจัดจ้างใหม่หรือเริ่มจากขั้นตอนใดตามที่เห็นสมควร ในกรณีที่คณะกรรมการพิจารณาอุทธรณ์เห็นว่าอุทธรณ์ฟังไม่ขึ้นหรือไม่มีผลต่อการจัดซื้อจัดจ้างอย่างมีนัยสำคัญ ให้แจ้งหน่วยงานของรัฐเพื่อทำการจัดซื้อจัดจ้างต่อไปการวินิจฉัยของคณะกรรมการพิจารณาอุทธรณ์ให้เป็นที่สุด” (เอกสารแนบ ๓)

ข้อเสนอเพื่อพิจารณา

คณะกรรมการพิจารณาการอุทธรณ์ระดับมหาวิทยาลัย พิจารณานำหนังสือคณะกรรมการพิจารณาอุทธรณ์และข้อร้องเรียน กรมบัญชีกลาง ตามหนังสือ ด่วนที่สุด ที่ กค (กาวพ) ๐๔๐๕.๒/๐๕๔๔๒๔ ลงวันที่ ๒๐ ธันวาคม ๒๕๖๐ แล้วมีมติร่วมกัน ดังนี้

๑) เห็นควรแจ้งผลการพิจารณาอุทธรณ์ให้ผู้อุทธรณ์ทราบ และหากผู้อุทธรณ์ประสงค์จะฟ้องโต้แย้งคำวินิจฉัยอุทธรณ์นี้ให้ทำคำฟ้องเป็นหนังสือยื่นต่อศาลปกครอง หรือยื่นอุทธรณ์ต่อศาลปกครองภายใน ๙๐ วัน นับแต่วันที่ได้รับแจ้งคำวินิจฉัยอุทธรณ์



นางอรรณพ บุตรสุวรรณ



(นางอรรณพ บุตรสุวรรณ)

หัวหน้าเจ้าหน้าที่

๒) เห็นควรแจ้งผู้ชนะการเสนอราคา ห้างหุ้นส่วนจำกัด มิตรอารีย์ก่อสร้าง ตามประกาศ มหาวิทยาลัยราชภัฏสกลนคร ลงวันที่ ๑๘ ตุลาคม ๒๕๖๐ (เอกสารแนบ ๔) เพื่อลงนามในสัญญาต่อไป

จึงเรียนมาเพื่อโปรดพิจารณาอนุมัติและมอบงานพัสดุดำเนินการต่อไป

คณะกรรมการพิจารณาอุทธรณ์ระดับมหาวิทยาลัย

ลงชื่อ ประธานกรรมการ
(ผู้ช่วยศาสตราจารย์ชุมพล ทรงวิชา)

ลงชื่อ กรรมการ
(ดร.พิจิตา ทิมสุกใส)

ลงชื่อ กรรมการ
(นายปีตา โทณสิมมา)

ลงชื่อ กรรมการ
(นางอุดมพร บุตรสุวรรณ)

ลงชื่อ กรรมการและเลขานุการ
(นายคมกริบ เลื่องลือ)

เสนอ อธิการบดีมหาวิทยาลัยราชภัฏสกลนคร
เพื่อโปรดพิจารณาอนุมัติตามที่คณะกรรมการเสนอ

ลงชื่อ
(นางอุดมพร บุตรสุวรรณ)
หัวหน้าเจ้าหน้าที่

เห็นควรอนุมัติ

ลงชื่อ
(ผู้ช่วยศาสตราจารย์วาที ศรีมหา)
ผู้ช่วยอธิการบดีฝ่ายการคลังและทรัพย์สิน

คำสั่ง อนุมัติ ให้ดำเนินการตามระเบียบต่อไป

ลงชื่อ
(ผู้ช่วยศาสตราจารย์ปรีชา ธรรมวินทร)
อธิการบดีมหาวิทยาลัยราชภัฏสกลนคร

นางอุดมพร



(นางอุดมพร บุตรสุวรรณ)
หัวหน้าเจ้าหน้าที่

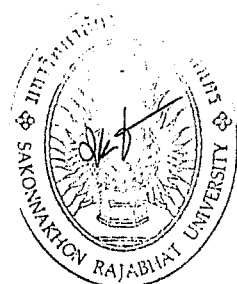



ประกาศมหาวิทยาลัยราชภัฏสกลนคร

เรื่อง ประกาศผู้ชนะการเสนอราคา ประกวดราคาจ้างก่อสร้างโรงเรียนปลูกพืชระบบปรับอุณหภูมิอัตโนมัติ
ตำบลธาตุเชิงชุม อำเภอเมืองสกลนคร จังหวัดสกลนคร จำนวน ๑ งาน
ด้วยวิธีประกวดราคาอิเล็กทรอนิกส์ (e-bidding)

ตามประกาศ มหาวิทยาลัยราชภัฏสกลนคร เรื่อง ประกวดราคาจ้างก่อสร้างโรงเรียนปลูกพืชระบบปรับอุณหภูมิอัตโนมัติ ตำบลธาตุเชิงชุม อำเภอเมืองสกลนคร จังหวัดสกลนคร จำนวน ๑ งาน ด้วยวิธีประกวดราคาอิเล็กทรอนิกส์ (e-bidding) และเอกสารประกวดราคาจ้างด้วยวิธีประกวดราคาอิเล็กทรอนิกส์ (e-Bidding) เลขที่ ๔๘/๒๕๖๐ ลงวันที่ ๒๕ กันยายน ๒๕๖๐ นั้น

ก่อสร้างโรงเรียนปลูกพืชระบบปรับอุณหภูมิอัตโนมัติ ตำบลธาตุเชิงชุม อำเภอเมืองสกลนคร จังหวัดสกลนคร จำนวน ๑ งาน ผู้เสนอราคาที่ชนะการเสนอราคา ได้แก่ มีตรอารีย์ก่อสร้าง (ให้บริการ) โดยเสนอราคาต่ำสุดเป็นเงินทั้งสิ้น ๗๘๐,๐๐๐.๐๐ บาท (เจ็ดแสนเก้าหมื่นบาทถ้วน) รวมภาษีมูลค่าเพิ่มและภาษีอื่น ค่าขนส่ง ค่าจดทะเบียน และค่าใช้จ่ายอื่นๆ ทั้งปวง

ประกาศ ณ วันที่ ๑๘ ตุลาคม พ.ศ. ๒๕๖๐

(ผู้ช่วยศาสตราจารย์ปรีชา ธรรมวินทร)
อธิการบดีมหาวิทยาลัยราชภัฏสกลนคร

นางอุบลพร บุตรสุวรรณ
(นางอุบลพร บุตรสุวรรณ)
หัวหน้าเจ้าหน้าที่

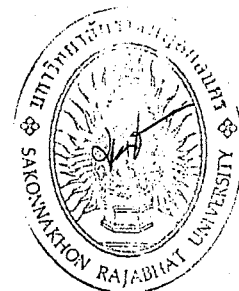
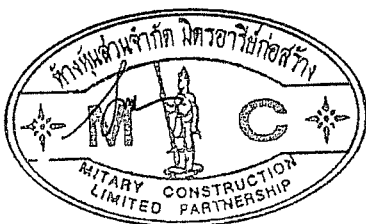

ที่ ศธ ๐๕๔๒.๐๑.๐๕/๓๙๙๕

มหาวิทยาลัยราชภัฏสกลนคร
ตำบลธาตุเชิงชุม อำเภอเมืองสกลนคร
จังหวัดสกลนคร ๔๗๐๐๐

วันที่ ๒๖ ธันวาคม ๒๕๖๐

เรื่อง แจ้งนัดทำสัญญาจ้างก่อสร้างโรงเรือนปลูกพืชระบบปรับอุณหภูมิอัตโนมัติ ตำบลธาตุเชิงชุม
อำเภอเมืองสกลนคร จังหวัดสกลนคร จำนวน ๑ งาน ด้วยวิธีประกวดราคาอิเล็กทรอนิกส์ (e-bidding)
เลขที่ ๓๑/๒๕๖๑

เรียน หัวหน้าผู้จัดการ ห้างหุ้นส่วนจำกัด มิตรอารีย์ก่อสร้าง

อ้างถึง ประกาศผู้ชนะการเสนอราคา ฯ เลขที่ ๔๙/๒๕๖๐ ลงวันที่ ๑๘ ตุลาคม ๒๕๖๐

สิ่งที่ส่งมาด้วย ตัวอย่างหนังสือค้ำประกันและแนวทางปฏิบัติตามพระราชบัญญัติแก้ไขเพิ่มเติมประมวล
กฎหมายแพ่ง
และพาณิชย์ (ฉบับที่ ๒๑) พ.ศ. ๒๕๕๘ และ การใช้หนังสือค้ำประกัน อิเล็กทรอนิกส์ของธนาคาร
ภายในประเทศมาใช้วางเป็นหลักประกันสัญญา ลงวันที่ ๒๔ ธันวาคม ๒๕๕๘ จำนวน ๑ ฉบับ
ตามที่มหาวิทยาลัยราชภัฏสกลนคร ได้ดำเนินการประกาศประกวดราคาจ้างก่อสร้างโรงเรือนปลูกพืชระบบปรับอุณหภูมิอัตโนมัติ ตำบลธาตุเชิงชุม อำเภอเมืองสกลนคร จังหวัดสกลนคร จำนวน ๑ งาน ด้วยวิธี
ประกวดราคาอิเล็กทรอนิกส์ (e-bidding) เลขที่ ๔๙/๒๕๖๐ ลงวันที่ ๒๕ กันยายน ๒๕๖๐ และห้างหุ้นส่วนจำกัด
มิตรอารีย์ก่อสร้าง เป็นผู้ชนะการเสนอราคา โดยเสนอราคา ๗๙๐,๐๐๐ บาท (เจ็ดแสนเก้าหมื่นบาทถ้วน) นั้นบัดนี้ ล่วงพ้นห้วงระยะเวลาการอุทธรณ์เรียบร้อยแล้ว มหาวิทยาลัยจึงแจ้งให้ไปทำสัญญากับ
มหาวิทยาลัย ภายใน ๗ วัน นับถัดจากวันที่ได้รับแจ้ง พร้อมทั้งนำหลักประกันสัญญามาในวันดังกล่าวด้วย จำนวน
ร้อยละห้า (๕ %) ของราคาที่เสนอ เป็นจำนวนเงิน ๓๙,๕๐๐ บาท (สามหมื่นเก้าพันห้าร้อยบาทถ้วน) ระหว่างเวลา
๐๘.๓๐ น. ถึงเวลา ๑๕.๓๐ น. หากผู้ชนะการประกวดราคาไม่มาทำสัญญาตามวัน เวลา ดังกล่าว จะถือว่าสละ
สิทธิ์ กรณีที่ท่านใช้หลักประกันสัญญาเป็นหนังสือค้ำประกันของธนาคาร ให้ระบุวันที่ในหนังสือค้ำประกันสัญญา
มีผลใช้บังคับตั้งแต่วันที่ลงนามในสัญญาและระบุวันที่สิ้นสุดในหนังสือค้ำประกันสัญญาโดยนับจำนวนวันที่รับประกัน
ความชำรุดบกพร่องรวมกับจำนวนวันระยะเวลาส่งมอบและระยะเวลาของการดำเนินการตรวจรับงานจ้าง

จึงเรียนมาเพื่อโปรดทราบ

ศาสตราจารย์ ดร.

ขอแสดงความนับถือ

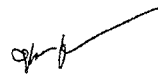
(ผู้ช่วยศาสตราจารย์ปรีชา ธรรมวินทร)
อธิการบดีมหาวิทยาลัยราชภัฏสกลนคร

สำนักงานอธิการบดี กองกลาง งานพัสดุ

โทรศัพท์ ๐ ๔๒๙๗ ๐๐๔๙

โทรสาร ๐ ๔๒๙๗ ๐๐๔๙

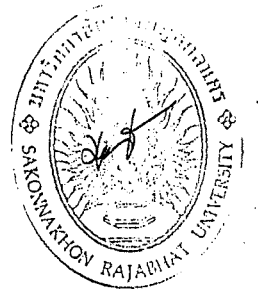
(นางอุดมพร บุตรสุวรรณ)
หัวหน้าเจ้าหน้าที่



ที่ ลย. 000806

สำนักงานทะเบียนหุ้นส่วนบริษัทจังหวัดเลย
กรมพัฒนาธุรกิจการค้า กระทรวงพาณิชย์

หนังสือรับรอง

ขอรับรองว่าห้างหุ้นส่วนนี้ ได้จดทะเบียนเป็นนิติบุคคล ตามประมวลกฎหมายแพ่งและพาณิชย์
เมื่อวันที่ 23 มีนาคม 2513 ทะเบียนนิติบุคคลเลขที่ 0403513000169.
ปรากฏข้อความในรายการตามเอกสารทะเบียนนิติบุคคล ณ วันออกหนังสือนี้ ดังนี้

- ชื่อห้างหุ้นส่วน ห้างหุ้นส่วนจำกัด มีตรอารีย์ก่อสร้าง
- ผู้เป็นหุ้นส่วนของห้างหุ้นส่วน มี 2 คน ตามรายชื่อดังนี้

1. นายกิตติพล วัฒนกุล

จำนวน

ลงทุนด้วย เงิน
2,700,000.00 บาท

2. นายเหรียญชัย วัฒนกุล

จำนวน

ลงทุนด้วย เงิน
100,000.00 บาท

3. หุ้นส่วนผู้จัดการของห้างหุ้นส่วนนี้ มี 1 คน ตามรายชื่อดังนี้

1. นายเหรียญชัย วัฒนกุล/

4. ชื่อจำกัดของห้างหุ้นส่วนผู้จัดการนี้ ไม่มี/

5. สำนักงานใหญ่ ตั้งอยู่เลขที่ 52 ถนนเลออารม ตำบลกุดป่อง อำเภอเมืองเลย จังหวัดเลย/

6. วัตถุประสงค์ของห้างหุ้นส่วนนี้ 40 ข้อ ตั้งมีปรากฏในสำเนาเอกสารแนบท้ายหนังสือรับรองนี้ ส่วนวน 2 แผ่น
โดยมีลายมือชื่อนายทะเบียนของรับรองเอกสารและประทับตราสำนักงานทะเบียนหุ้นส่วนบริษัทเป็นสำคัญ

7. รายการอื่นซึ่งเห็นสมควรจะให้ประชาชนทราบ ดังนี้
การหานิติกรรมใด ๆ เพื่อให้มีผลผูกพันห้างหุ้นส่วน ให้หุ้นส่วนผู้จัดการ
คนใดคนหนึ่งลงลายมือชื่อและประทับตราห้างหุ้นส่วน//

สำนักงานธุรกิจ

(นางอุบลพร บุตรสุวรรณ)
หัวหน้าเจ้าหน้าที่

คณะกรรมการพัฒนาผลการประกวดราคาอิเล็กทรอนิกส์

- ประธานกรรมการ
- กรรมการ
- กรรมการ
- กรรมการ
- กรรมการ

กรรมการและเลขานุการ
ผู้ช่วยเลขานุการ

สำนักงานกกค.จ.ล

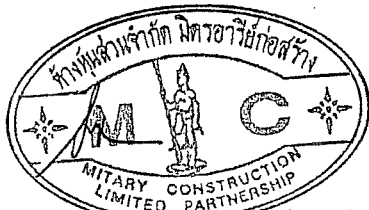

คำเตือน : ผู้ใช้ควรตรวจสอบข้อควรทราบท้ายหนังสือรับรองฉบับนี้ทุกครั้ง



กรมส่งเสริมการค้าระหว่างประเทศ
Department of Business Development
Ministry of Commerce

โทร. 02-528 7600

จัดพิมพ์ เมื่อเวลา 09:00 น.

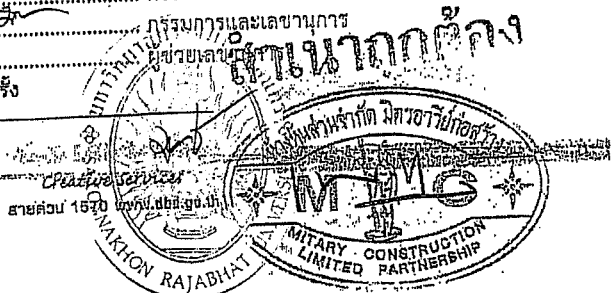

ที่ ลย. 000806



สำนักงานทะเบียนหุ้นส่วนบริษัทจังหวัดเลย
กรมพัฒนาธุรกิจการค้า กระทรวงพาณิชย์

หนังสือรับรอง

ออกให้ ณ วันที่ 12 เดือน กรกฎาคม พ.ศ. 2560



ข้อควรทราบ: ประกอบหนังสือรับรอง ฉบับที่ ลย. 000806

1. นิตินัดคนนี้ฝ่าฝืนคำสั่งสารัตริใหญ่บัญญัติหรือสารัตริบัญญัติ กรณีไม่จัดส่งบัญชีและ/หรือชี้แจงข้อเท็จจริงเกี่ยวกับกิจการจดทะเบียนบริษัท เลขที่ บป.บ. 2557-2558 โปรดใช้ความระมัดระวังในการตัดสินใจ/
2. นิตินัดคนนี้ได้สั่งงบการเงินปี 2559
3. หนังสือรับรองเฉพาะข้อความที่อ้าง/บริษัทได้มีกำไรคงเหลือเงินไปเพื่อผลทางกฎหมายเท่านั้น ข้อเท็จจริงเป็นสิ่งที่ควรหาไว้พิจารณาด้วย
4. นายทะเบียนอาจเฝ้าติดตามการจดทะเบียน ผู้ปรากฏว่าข้อความอันเป็นสาระสำคัญที่จดทะเบียนไม่ถูกต้อง หรือเป็นเท็จ

สำเนาถูกต้อง

(นางอุดมพร บุตรสุพรรณ)
หัวหน้าเจ้าหน้าที่



คณะกรรมการพัฒนาผลการประกวดราคาอิเล็กทรอนิกส์

ประธานกรรมการ

กรรมการ

กรรมการ

กรรมการ

กรรมการ

กรรมการ

กรรมการ

กรรมการ

กรรมการ

กรรมการ

กรรมการ

กรรมการ

สำเนาถูกต้อง

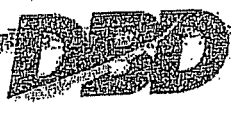

กรมพัฒนาธุรกิจการค้า กระทรวงพาณิชย์
Department of Business Development
Ministry of Commerce
โทร. 02-528 7600

จัดพิมพ์ เมื่อเวลา 09:00 น.

สายด่วน 1570 www.dbt.go.th

ที่ สม. 000806

ออกให้ ณ วันที่ 12 เดือน กรกฎาคม พ.ศ. 2560

ภาค

รายละเอียดวัตถุที่ประสงค์

สำนักงานคณะกรรมการส่งเสริมการค้าระหว่างประเทศ
กระทรวงพาณิชย์

วัตถุประสงค์ทั่วไป

- (1) ซื้อ จัดหา รับ เช่า เช่าซื้อ ถูกรวมสิทธิ์ ครอบครอง ปรับปรุง ไข่ และจัดการโดยประการอื่น ซึ่งทรัพย์สินใด ๆ ตลอดจน ดอกผลของทรัพย์สินนั้น
- (2) ขาย โอน จำนอง จำนำ แลกเปลี่ยน และจำหน่ายทรัพย์สินโดยประการอื่น
- (3) เป็นนายหน้า ตัวแทน ตัวแทนค้าต่างในกิจการและธุรกิจทุกประเภท เงินแต่ในธุรกิจประกันภัย การประกันภัยชีวิต และการค้าหลักทรัพย์
- (4) คุ้มเงิน เบิกเงินเกินบัญชีจากธนาคาร ทัศนบุคคล หรือสถาบันการเงินอื่น และให้กู้ยืมเงินหรือเงินฝากโดยวิธีอื่น โดยจะมีหลักประกันหรือไม่ก็ตาม รวมทั้งการรับ ออก โอน และสละหนี้สิน หรือตราสารที่เปลี่ยนมือแล้ว
- (5) ทำการจัดตั้งสำนักงานสาขาหรือแต่งตั้งตัวแทน ทั้งภายในและภายนอกประเทศ
- (6) เช่าเป็นหุ้นส่วนจำกัดความรับผิดชอบในหุ้นส่วนและ เป็นผู้ถือหุ้นในบริษัทจำกัดอื่น

วัตถุประสงค์ประกอบกิจการ
(7) ประกอบกิจการค้าข้าว ผลิตภัณฑ์ข้าว มันสำปะหลัง ผลิตภัณฑ์มันสำปะหลัง ข้าวโพด งา ถั่ว พริกไทย ปอ มัน ฝ้าย ครั่ง สะหุง ไม้ ยาง ผัก ผลไม้ ของป่า สมุนไพร หนังสัตว์ เขาสัตว์ สัตว์มีชีวิต เนื้อสัตว์ฆ่าและไม่ได้ฆ่า ออกรัสต์ และพืชผลทางเกษตรทุกชนิด

(8) ประกอบกิจการค้าเครื่องจักร เครื่องยนต์ เครื่องมือกล เครื่องทุนแรง ยานพาหนะ เครื่องกลึงและเครื่องใช้ไฟฟ้า ตู้เย็น เครื่องปรับอากาศ พัดลม หม้อหุงข้าวไฟฟ้า เตาไรต์ไฟฟ้า เครื่องสูบลม เครื่องทอผ้า เครื่องเย็บผ้า เครื่องตัดเย็บเครื่องหนัง เครื่องตัดรีดรวมทั้งอะไหล่และอุปกรณ์ของสินค้าดังกล่าวข้างต้น

(9) ประกอบกิจการค้าอาหารสด อาหารแห้ง อาหารสำเร็จรูป เครื่องปรุงรส เครื่องปรุงรสอาหาร เครื่องดื่ม สุรา เบียร์ นม และเครื่องบริโภคอื่น

(10) ประกอบกิจการค้าผ้า ด้าย เครื่องนุ่งห่ม เสื้อผ้าสำเร็จรูป เครื่องแต่งกาย เครื่องประดับ เครื่องสำอาง เครื่องใช้และเครื่องมือเสริมความงาม และเครื่องอุปโภคอื่น

(11) ประกอบกิจการควบคุมการนำเข้าและส่งออกสินค้าหรือสินค้าและสัตว์ เครื่องเวชภัณฑ์ เคมีภัณฑ์ เครื่องมือแพทย์และเภสัชกรรม ปุ๋ย ยาปราบศัตรูพืช วัสดุทางการแพทย์และสัตวแพทย์ เครื่องมือเครื่องใช้ในทางวิทยาศาสตร์

(12) ประกอบกิจการค้าทอง นาก เงิน เพชร พลอย และอัญมณีอื่น รวมทั้งการค้าเพิ่มเติมดังกล่าว

(13) ประกอบกิจการค้ากระดาษ เครื่องเขียน เฟอร์นิเจอร์ วัสดุก่อสร้าง อุปกรณ์การเขียน เครื่องคำนวณ เครื่องพิมพ์ อุปกรณ์การพิมพ์ สิ่งพิมพ์ หนังสือพิมพ์ ตู้เก็บเอกสาร และเครื่องใช้สำนักงานทุกชนิด

(14) ประกอบกิจการค้าวัสดุก่อสร้าง อุปกรณ์และเครื่องใช้ในการก่อสร้าง เครื่องมือช่างทุกประเภท สี เครื่องมือทำสี เครื่องตกแต่งอาคารทุกชนิด

(15) ประกอบกิจการควบคุมการผลิตหรือสิ่งอื่นซึ่งมีลักษณะคล้ายคลึงกัน ทั้งที่อยู่ในสภาพวัตถุดิบหรือสำเร็จรูป

(16) ประกอบกิจการค้ารับตบ ยางแผ่น หรือยางชนิดอื่นอันผลิตขึ้นหรือได้มาจากส่วนใดส่วนหนึ่งของต้นยางพารา รวมตลอดถึงยางเทียม สิ่งทำเทียม วัตถุหรือสินค้าดังกล่าวโดยกรรมวิธีทางวิทยาศาสตร์

(17) ประกอบกิจการทำนา ทำสวน ทำไร่ ทำนาเกลือ ทำป่าไม้ ทำสวนยาง เลี้ยงสัตว์และกิจการคอกปศุสัตว์

(18) ประกอบกิจการโรงสี โรงเลื่อย โรงงานสีไหมและอนันไม โรงงานดอด้วงกังกรยนต์ โรงงานผลิตไซรามิคและเครื่องเคลือบ โรงงานผลิตเครื่องปั้นดินเผา โรงงานอัดปอ โรงงานสกัดน้ำมันพืช โรงงานกระดาษ โรงงานกระดาษ โรงงานทอผ้า โรงงานปั่นด้าย โรงงานย้อมและพิมพ์ลวดลายผ้า โรงงานผลิตและหล่อดอกยางรถยนต์ โรงงานผลิตเหล็ก โรงหล่อและกลึงโลหะ โรงงานสังกะสี โรงงานผลิตอาหารสำเร็จรูป โรงงานสุรา โรงงานแก๊ส โรงงานนมรี โรงงานน้ำตาล โรงงานผลิตเครื่องใช้พลาสติก โรงงานรีดและหล่อลอมโลหะ โรงงานผลิตบานประตูและหน้าต่าง โรงงานแก้ว โรงงานผลิตเครื่องดื่ม โรงงานหล่อยาง โรงงานประกอบรถยนต์

(19) ประกอบกิจการรับพิมพ์ รับพิมพ์หนังสือ พิมพ์หนังสือ และออกหนังสือพิมพ์
(20) ประกอบกิจการรับพิมพ์และออกหนังสือพิมพ์
(21) ประกอบกิจการรับพิมพ์และออกหนังสือพิมพ์
(22) ประกอบกิจการรับพิมพ์และออกหนังสือพิมพ์



กรมพัฒนาธุรกิจการค้า
Department of Business Development
Ministry of Commerce
โทร. 02 528 7600

สายด่วน 1670 www.dbo.go.th

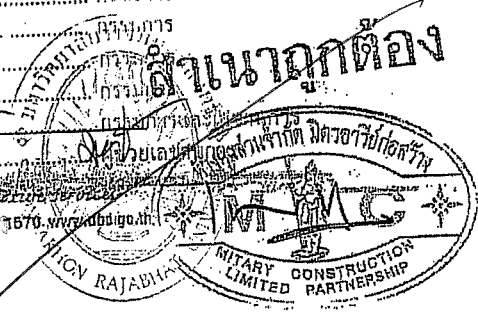

รศ.ค.พ. 09:00 น.

(นางอุดมพร บุตรสุวรรณ)
หัวหน้าเจ้าหน้าที่

ที่ลพ. 000806

ออกให้ ณ วันที่ 12 เดือน กรกฎาคม พ.ศ. 2560

(23) ประกอบกิจการรับเหมาก่อสร้างอาคาร อาคารพาณิชย์ อาคารที่พักอาศัย สถานที่ทำการ ถนน สะพาน เขื่อน อุโมงค์และงานก่อสร้างอย่างอื่นทุกชนิด รวมทั้งรับทำงานโยธาทุกประเภท

(24) ประกอบกิจการเหมืองแร่ โรงงานถลุงแร่ แยกแร่ แปรสภาพแร่ หาลอมแร่ แต่อแร่ สักรวแร่ ไร้แร่ หินและตรวจสอบแร่ บดแร่ ขนแร่

(25) ประกอบกิจการโรงแรม กัฒนาคาร บัร โนเทลล์ โบว์ลิ่ง อามอบนวด โรงภาพยนตร์และโรงมหรสพอื่น สถานพัก

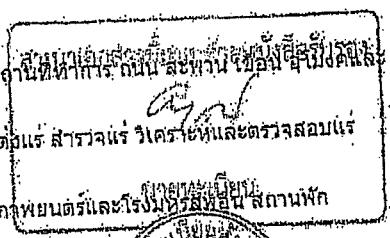

ตากอากาศ สนามกีฬา สระว่ายน้ำ

(26) ประกอบกิจการขนส่งและขนถ่ายสินค้า และคนโดยสารทั้งทางบก ทางน้ำ ทางอากาศ ทั้งภายในประเทศและระหว่างประเทศ รวมทั้งรับบริการนำขบวนออกจากท่าเรือตามพิธีศุลกากรและการจัดการขบวนขนส่งทุกชนิด

(27) ประกอบกิจการนำเที่ยว รวมทั้งธุรกิจที่เกี่ยวข้องกับการนำเที่ยวทุกชนิด

(28) ประกอบกิจการซื้อขายแลกเปลี่ยนเงินตราต่างประเทศ (เมื่อได้รับอนุญาตจากกระทรวงการคลังแล้ว)

(29) ประกอบกิจการส่งเข้ามาจำหน่ายในประเทศและส่งออกจำหน่ายยังต่างประเทศของสินค้าตามที่กำหนดไว้ใน



วัตถุประสงค์

(30) ประกอบกิจการตัดผม แต่งผม เสริมสวย ตัดเล็บและซิกริดเล็บเท้า

(31) ประกอบกิจการรับจ้างถ่ายภาพ ล้างอัดขยายรูป รวมทั้งเอกสาร

(32) ประกอบกิจการจัดสร้างและจัดจำหน่ายภาพยนตร์

(33) ประกอบกิจการสถานีบริการน้ำมันเชื้อเพลิงและให้บริการซ่อมแซม ปรากฏรักษา ตรวจสอบ อัดฉีดแก๊สรถยนต์

สำหรับยานพาหนะทุกประเภท รวมทั้งบริการติดตั้ง ตรวจสอบและแก้ไขอุปกรณ์นำสัญญาณทุกประเภท

(34) ประกอบกิจการบริการทางด้านกฎหมาย ทางบัญชี ทางวิศวกรรม ทางสถาปัตยกรรม รวมทั้งการพาณิชยกรรม

(35) ประกอบธุรกิจบริการรับค่าประกันหนี้สิน ความรับผิด และค่ารับประกันตามสัญญาของบุคคลอื่น รวมทั้งรับบริการค่าประกันบุคคลซึ่งเดินทางเข้ามาในประเทศหรือเดินทางออกไปต่างประเทศตามกฎหมายว่าด้วยคนเข้าเมือง กฎหมายว่าด้วยวิชาชีพ และกฎหมายอื่น

(36) ประกอบธุรกิจบริการรับเงินที่ปรึกษาและให้คำแนะนำเกี่ยวกับด้านบริหารงาน พาณิชยกรรม อุตสาหกรรม รวมทั้งปัญหาการผลิต การตลาดและจัดจำหน่าย

(37) ประกอบกิจการบริการจัดเก็บ รับรับ จัดทำ จัดพิมพ์และเผยแพร่ผลิตภัณฑ์ บนสื่อในทางอิเล็กทรอนิกส์ อุตสาหกรรม พาณิชยกรรม การเงิน การตลาด รวมทั้งวิเคราะห์และประเมินผลในการตัดสินใจธุรกิจ

(38) ประกอบกิจการโรงพยาบาลเอกชน สถานพยาบาล รมรักษาคนไข้และผอมวัยเจ็บ รับทำการฝึกสอนและอบรมทางด้านวิชาการเกี่ยวกับการแพทย์ การอนามัย

(39) ประกอบธุรกิจบริการรับเป็นผู้จัดการและดูแลผลประโยชน์ของ เก็บผลประโยชน์และจัดการทรัพย์สินให้แก่บุคคลอื่น

(40) ประกอบกิจการประมวลเพื่อขายสินค้าและบริการทางของ ตามวัตถุประสงค์ทั้งหมดให้แก่บุคคล คณะบุคคล นิติบุคคล ส่วนราชการและองค์การของรัฐ

สำเนาถูกต้อง

(นางคุณนร บุตรสุวรรณ)

หัวหน้าเจ้าหน้าที่

คณะกรรมการพิจารณาการประกวดราคาอิเล็กทรอนิกส์

..... ประธานกรรมการ

..... กรรมการ

..... กรรมการ

..... กรรมการ

..... กรรมการ

..... กรรมการ

..... กรรมการ

..... กรรมการ

..... กรรมการ

..... กรรมการ

..... กรรมการ

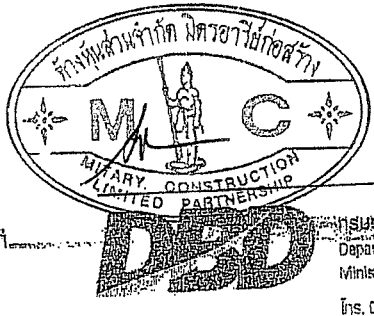

กรมส่งเสริมการค้าระหว่างประเทศ
Department of Business Development
Ministry of Commerce
โทร. 02 528 7800

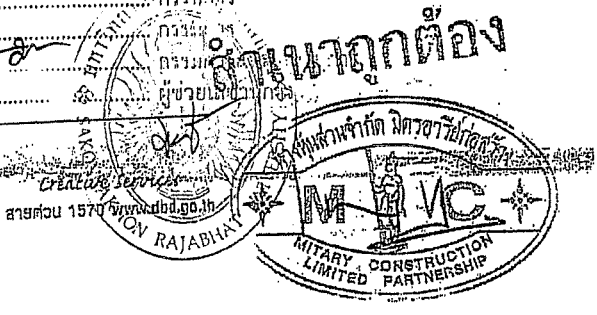

จดค้นฯ เวลา 09:00 น.

บัญชีรายชื่อกรรมการผู้จัดการ/หุ้นส่วนผู้จัดการ
ห้าง/บริษัท มิตรอารีย์ก่อสร้าง.....

นิติบุคคลประเภท ห้าง / บริษัท ... ห้างหุ้นส่วนจำกัด.....
ทะเบียนเลขที่ ... 0403513000169..... จดทะเบียนเมื่อวันที่ 23 .. มีนาคม .. 2513.....
ทุนจดทะเบียน 2,800,000.00..... (..... สองล้านแปดแสนบาทถ้วน.....)
สำนักงานใหญ่ตั้งอยู่เลขที่ ... 52... หมู่..... ซอย..... ถนน เอื้ออารีย์.....
ตำบล / แขวง ... กุดป่อง..... อำเภอ / เขต ... เมือง..... จังหวัด เลย.....

รายชื่อกรรมการผู้จัดการ / หุ้นส่วนของห้างหุ้นส่วน จำนวน 2..... คน

1. ... นายกิตติพล .. วัฒนกุล.....
2. ... นายเหรียญชัย .. วัฒนกุล.....
3.
4.
5.
6.
7.

ฯลฯ

รายชื่อหุ้นส่วนผู้จัดการของห้างหุ้นส่วน มีจำนวน 1..... คน

1. ... นายเหรียญชัย .. วัฒนกุล.....
2.
3.
4.
5.
6.
7.

ฯลฯ

คณะกรรมการที่จรรยาบรรณประกอบโดยเลือกจาก

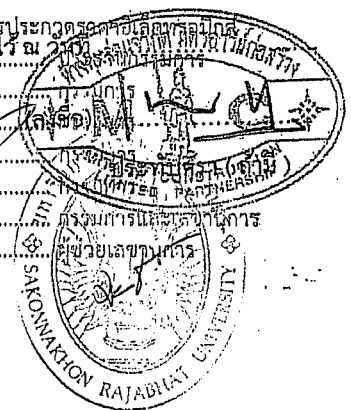
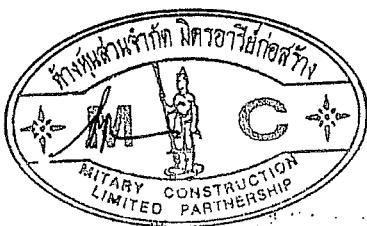

ศาสตราจารย์

ดร.

(นางอุบลพร บุตรสุวรรณ)
หัวหน้าเจ้าหน้าที่



ใบสำคัญแสดงการจดทะเบียนส่วนจำกัด



REMU...
บริษัท...
เลขที่...



คณะกรรมการพิจารณาผลการประกวด...
.....
.....
.....
.....

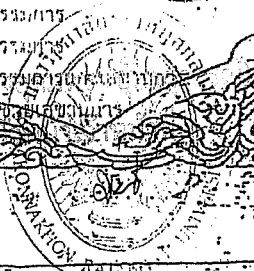
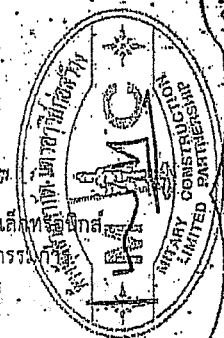

Handwritten signature and date.

Handwritten text.

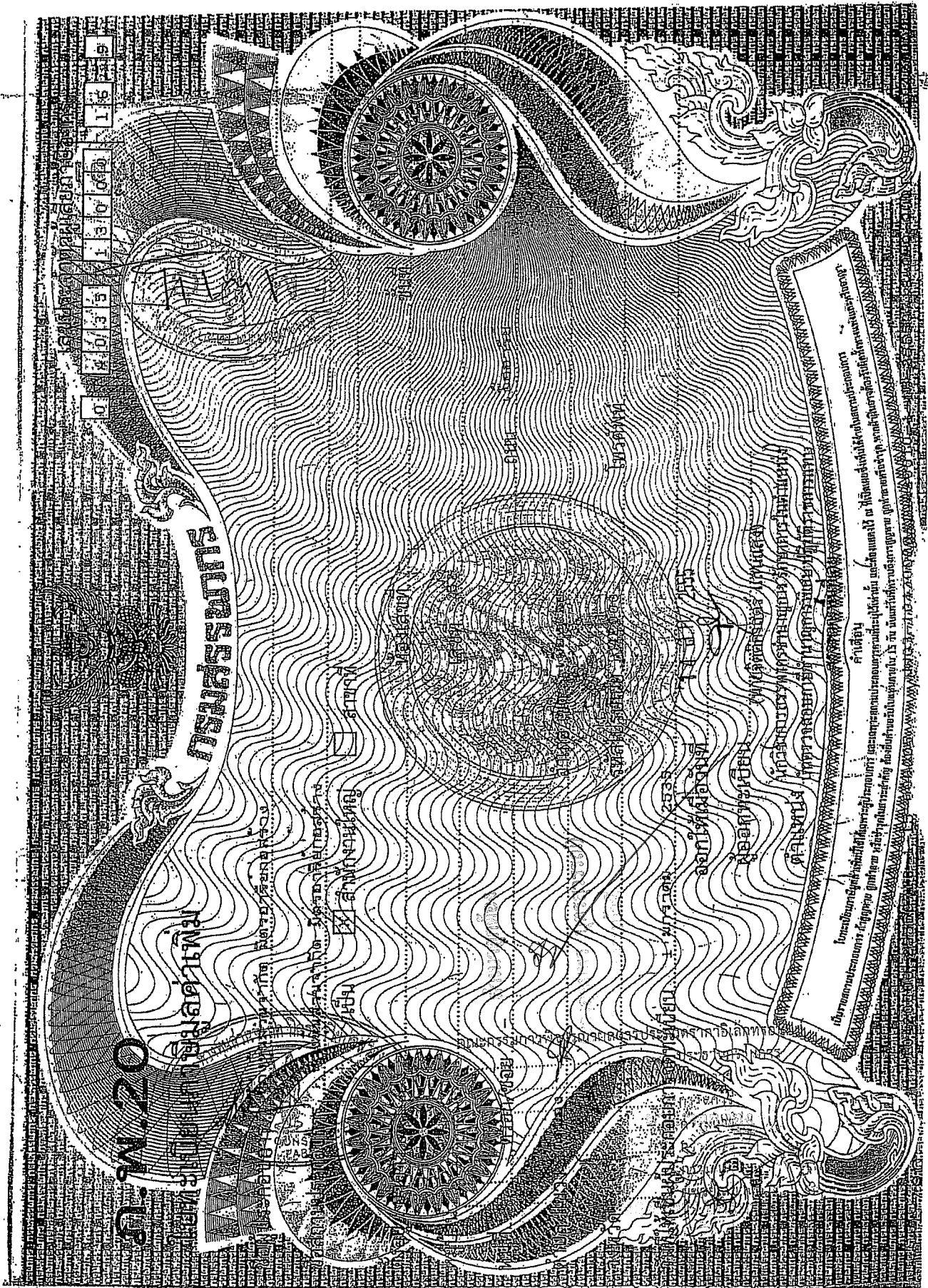

เมืองหลวง
เมืองเชียงใหม่
เมืองนครราชสีมา
เมืองสุโขทัย
เมืองพิษณุโลก
เมืองพิจิตร
เมืองกำแพงเพชร
เมืองสุพรรณบุรี
เมืองกาญจนบุรี
เมืองราชบุรี
เมืองสมุทรสาคร
เมืองสมุทรปราการ
เมืองนนทบุรี
เมืองปทุมธานี
เมืองนครปฐม
เมืองนครสวรรค์
เมืองอุทัยธานี
เมืองชัยนาท
เมืองสิงห์บุรี
เมืองอ่างทอง
เมืองลพบุรี
เมืองสระบุรี
เมืองนครนายก
เมืองปราจีนบุรี
เมืองฉะเชิงเทรา
เมืองชลบุรี
เมืองระยอง
เมืองจันทบุรี
เมืองตราด
เมืองสุราษฎร์ธานี
เมืองนครศรีธรรมราช
เมืองภูเก็ต
เมืองสงขลา
เมืองปัตตานี
เมืองยะลา
เมืองนราธิวาส

ประเทศไทย

พ.ศ. 2475

แผนที่ประเทศไทย
ฉบับที่ 1
กรมแผนที่ทหารบก
กรุงเทพฯ
พ.ศ. 2475

KAJADH

บัญชีใหม่ทดแทนสมุดบัญชี เลขที่ 4598969
ชื่อพนักงานและเงินเดือน

1. บัตรนำสมุดคู่ฝากในเล่มเปิดประวัติด้วยลายพิมพ์ตรงที่ติดต่อธนาคาร
2. สมุดคู่ฝากเป็นเอกสารสำคัญไปรษณีย์ในชั้นลดหย่อนภาษีคู่ฝากไว้กับหน่วยงานราชการหรือบุคคลอื่น หากสูญหายหรือชำรุดเสียหายหรือสูญหายหมายเลข 02111 1111 ให้รีบนำมาแจ้งความติดต่อกับสาขาของบัญชี เพื่อยกเลิกสมุดคู่ฝากใหม่ กรณีสมุดคู่ฝากบันทึกความคงเดิม
3. ทางผู้สมัครใหม่ได้สมัครเป็นสมาชิกใหม่ ได้ตกลงสาขา
4. การถอนเงินจากบัญชีเงินฝากออมทรัพย์ได้เฉพาะเจ้าของบัญชี
5. บัญชีที่ขาดการเคลื่อนไหว และยอดคงเหลือเป็นระยะเวลาที่กำหนด ธนาคารจะปิดบัญชีและกรณีดังกล่าวจะรวมเป็นเงินฝากประจำในสาขาที่กำหนด
6. ยอดคงเหลือในสมุดคู่ฝากจะถือว่าถูกต้องเมื่อได้ตรวจสอบแล้วจากพนักงานบัญชีของสาขา
7. การหักลดต้นปรับรายการอื่นใดเช่นดอกเบี้ย ค่าใช้จ่าย หรือค่าใช้จ่ายปรับปรุงสมุดบัญชี (Update Passbook)
8. บัญชีนำฝากเงินเพื่อชำระหนี้ผูกพันเงินฝากออมทรัพย์ ธนาคารจะใช้หลักเกณฑ์ที่จ่ายบัญชีให้เกิดประโยชน์
9. ผู้ฝากจะได้รับความสะดวกจากสถาบันการเงินตามอัตราดอกเบี้ยที่ตกลงไว้ในสัญญา

สำนักงาน รหัสสาขา 403
Office

บัญชีเลขที่ 403-1-1289372
Account No.

สาขาเลข

ชื่อบัญชี
Account Name
มีตรอารีย์ก่อสร้าง

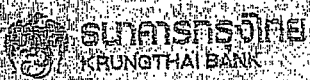

ลายมือชื่อผู้มีอำนาจลงนาม
Authorized Signature

SA H 5825034

สำเนาถูกต้อง

ฝ่ายลูกค้าคือ

(นางอุดมพร บุรณานนท์)
หัวหน้าเจ้าหน้าที่

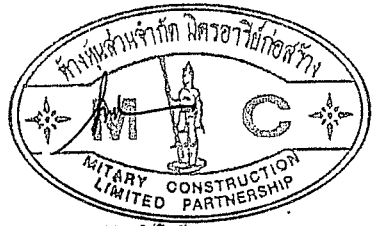

คณะกรรมการบริหารผลการปฏิบัติงานควรราคาอิเล็กทรอนิกส์

- ประธานกรรมการ
- กรรมการ
- กรรมการ
- กรรมการ
- กรรมการ
- กรรมการ
- กรรมการ
- กรรมการ
- กรรมการ
- กรรมการ



ห้างหุ้นส่วนจำกัด มิตรอารีย์ก่อสร้าง

เลขที่ 52 ถนนเอื้ออารีย์ ตำบลกุดป่อง อำเภอเมือง จังหวัดเลย 42000

โทร. 0817397275 เลขประจำตัวผู้เสียภาษี 0403513000169

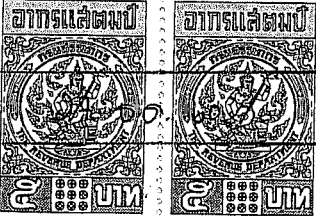

หนังสือมอบอำนาจ

เขียนที่ ห้างหุ้นส่วนจำกัดมิตรอารีย์ก่อสร้าง

วันที่ 27 เดือน ธันวาคม พ.ศ. 2560

โดยหนังสือฉบับนี้ ข้าพเจ้า ห้างหุ้นส่วนจำกัด มิตรอารีย์ก่อสร้าง สำนักงานใหญ่ตั้งอยู่ที่ เลขที่ 52 ถนนเอื้ออารีย์ ตำบลกุดป่อง อำเภอเมือง จังหวัดเลย โดย นายเหรียญชัย วัฒนกุล หุ้นส่วนผู้จัดการ สัญชาติ ไทย อายุ 61 ปี อยู่เลขที่ 52 ถนนเอื้ออารีย์ ต.กุดป่อง อ.เมือง จ.เลย บัตรประจำตัวประชาชนเลขที่ 3 4299 00204 24 8 ผู้ลงนาม ข้างท้ายนี้

ขอมอบอำนาจให้ นายสุภาพเลิศสิน กิจตองจ้อย สัญชาติไทย อยู่บ้านเลขที่ 446 หมู่ 16 ถนนศรีโพธิ์ ตำบล วาดน อำเภอเมือง จังหวัดเลย บัตรประจำตัวประชาชนเลขที่ 3420100286808 เป็นผู้มีอำนาจ จัดการในเรื่อง ลงนามในสัญญาซื้อขายที่ดินของโรงเรียนประชาบาลวัดวังทอง อำเภอเมือง จังหวัดเลย กับโรงเรียนประชาบาลวัดวังทอง เพื่อดำเนินการและข้าพเจ้าขอรับคิดชอบในการใดๆ ที่ผู้รับมอบอำนาจ ของข้าพเจ้าได้กระทำไปตาม หนังสือมอบอำนาจนี้เสมือนว่าข้าพเจ้าได้กระทำด้วยตนเองทั้งสิ้น

พ.ศ. ๒๕๖๐

ลงชื่อ.....ผู้มอบอำนาจ



ลงชื่อ.....ผู้รับมอบอำนาจ

(นายสุภาพเลิศสิน กิจตองจ้อย)

ลงชื่อ.....พยาน

(นาย ศ.กรวิทย์ ใจดี)

ลงชื่อ.....พยาน

(นาย ศ.อภิรักษ์ ภูพานทอง)

หมายเหตุ ผู้มอบอำนาจ หมายถึง บุคคลดังต่อไปนี้

- (1) เจ้าของร้าน หรือเจ้าของกิจการสำหรับกิจการที่เป็นร้านบุคคละธรรมดา
- (2) หุ้นส่วนผู้จัดการ ตามหนังสือรับรองการจดทะเบียน สำหรับกิจการที่เห็นหุ้นส่วนจำกัดหรือห้างหุ้นส่วนสามัญนิติบุคคล
- (3) กรรมการผู้มีอำนาจลงชื่อผูกพันบริษัทได้ตามหนังสือรับรองการจดทะเบียนสำหรับกิจการที่เป็นบริษัทจำกัด



เอกสาร



บัตรประชาชน Thai National ID Card
เลขที่บัตรประชาชน 3 4299 00204 24 8

นาย เจริญชัย วัฒนกุล

สำเนาถูกต้อง



Name Mr. Rianchai
Last name Wattanakul
เกิดวันที่ 7 ต.ค. 2498
Date of Birth : 7 Oct. 1955

170
160
150
140

ออกให้
เมื่อวันที่ 5 ต.ค. 2553
โดย 52 ต.ค. 2553 (ต.ค. 2553)
4 ต.ค. 2553
วันออกให้
1 Oct 2012
Date of Issue

6 ต.ค. 2553
วันที่ออกให้
6 Oct 2012
Date of Issue

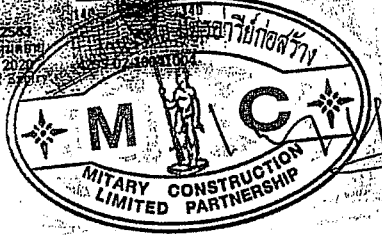

BORA-26-06



ประเทศไทย
THAILAND

JC1-0845985-76

สำเนาถูกต้อง

[Handwritten signature]

(นางอนุพร บุตรธวัช)
หัวหน้าสำนักงาน





บัตรประจำตัวประชาชน Thai National ID Card
 Identification Number 3 4201 00286 70 5

ชื่อและชื่อสกุล น.ส. พรสิรินทร์ กิตติมงคลดี



Name Miss Phornsilinn
 Last name Kittimongkoldee
 เกิดวันที่ 8 ต.ค. 2523
 Date of Birth 8 Oct. 1980
 ศาสนา พุทธ

สำเนาถูกต้อง



เลขที่ 446 หมู่ที่ 10 ต.นาขาน
 อ.เมืองเลย จ.เลย
 2 มี.ย. 2559
 หมายเลข 42010400021449
 วันที่ออกบัตร 7 ต.ค. 2016
 Date of Issue 7 Oct. 2016

รพช.เลย (ศูนย์สุขภาพชุมชน)
 โรงพยาบาลเลย

7 ต.ค. 2567
 วันที่หมดอายุ
 7 Oct. 2024
 Date of Expiry

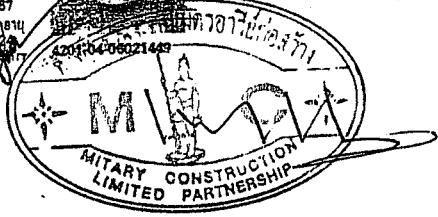

BORA-7.2-03-2559



ประเทศไทย
 THAILAND

นางพรสิรินทร์
 (นางอุดมพร บุตรสุวรรณ)
 หัวหน้าเจ้าหน้าที่

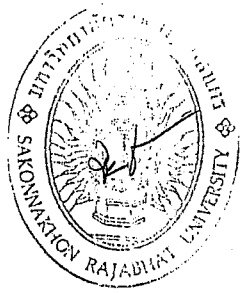



โครงการก่อสร้างโรงเรือนปลูกพืชระบบปรับอากาศภูมิอัตโนมัติ

680 หมู่ 11 ถ.นิตโย ต.ธาตุเชิงชุม อ.เมืองจ.สกลนคร 47000

โทร. 0-4297-0197, ภายใน 933

นายเกษม บุตรสุวรรณ
(ประธานเจ้าหน้าที่)

Handwritten signature

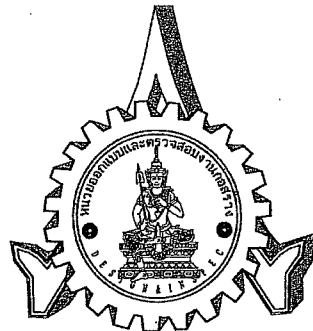

สำเนาถูกต้อง

(นายเกษม บุตรสุวรรณ)
ประธานเจ้าหน้าที่

หน่วยออกแบบและตรวจสอบงานก่อสร้าง



โรงเรือนปลูกพืชระบบปรับอุณหภูมิและสภาพแวดล้อมอัตโนมัติ

ขนาด 6.00x8.00 ม. จำนวน 2 หลัง

รายละเอียด คุณลักษณะ

ชุดปฏิบัติการพืช Hydroponics

- เป็นโรงเรือนระบบน็อคดาวน์หลังคาทรงจั่ว ขนาดกว้าง 6 เมตร ยาว 8 เมตร ครอบคลุมพื้นที่ 48 ตร.ม จำนวน 1 หลัง
- โครงสร้างทำด้วยท่อเหล็กกล้าในขนาด 3/4"หนา 2.05 มม.(BS-S CLASS) และ 1/2"หนา 1.90 มม. (BS-S CLASS) กระเบื้องทุกกระยะ 2.00 เมตร
- ฐานรากตอมอดคอนกรีตสำเร็จรูปขนาด 5" x 5" x 1.00 เมตร ทุกกระยะ 2 เมตร
- พื้นภายในโรงเรือนมีรอยยี่งหินขนาด 3/4"หนาเฉลี่ย 7 เซนติเมตร
- พลาสติกคลุมโรงเรือนหลังพร้อมติดตั้งอุปกรณ์ PE--Plastic ฟิล์ม UV stabilizer ความหนาไม่น้อยกว่า 200 ไมครอน อายุการใช้งานไม่ต่ำกว่า 3 ปี
- दानหน้าโรงเรือนมีประตูบานเดี่ยว 2 ชุด (นอก-ใน) พร้อมกล่องประตูระหว่งประตูชั้นนอก และชั้นใน ขนาดบานประตูกว้าง 1 เมตร สูง 2 เมตร มีกุญแจล็อค บานและกล่องประตูด้วยวัสดุเช่นเดียวกันกับวัสดุคลุมโรงเรือน
- ยึดโครงสร้างเข้าด้วยกันโดยใช้ Clamp ทุบกับสว่านโซ่ พร้อมอุปกรณ์มาตรฐานสำหรับงานโรงเรือน
- ใช้ Lock wire ,spring insert, plastic clip และสายรัดกรีนเฮาส์ลิสต์ยึดวัสดุคลุมติดกับโครงสร้างเหล็กพร้อมอุปกรณ์ประกอบมาตรฐานโรงเรือน
- หลังคาโรงเรือนบริเวณคิ้วด้านบน ให้ติดตั้งลูกโกรกระบายอากาศทำจากอลูมิเนียม ขนาด 22 นิ้ว จำนวน 2 ชุดต่อหลัง

ระบบ EVAP

- ด้านหลังโรงเรือนติดตั้งระบบ Cooling pad มีขอบเฟรมและรางน้ำสแตนเลสด้านบนและล่าง พร้อมอุปกรณ์ติดตั้ง และติดตั้งมุ้งตาข่ายกันแมลงชนิด 20 mesh พร้อมประตูเปิด-ปิด ครอบ Cooling pad ด้านนอกโรงเรือน แผ่น Cooling Pad มีคุณสมบัติดูดซับน้ำได้ดี แต่ยอมให้มีการระเหยได้ง่าย มีความแข็งแรง ไม่อมน้ำ ไม่เน่าเปื่อยผุพังง่าย มีพื้นที่ผิวมาก มีความต้านทานการไหลของอากาศดี กาวที่ใช้มีคุณภาพดีซึมน้ำได้ ทนต่อการกัดกร่อน มีความแข็งแรงทนทาน อยู่ได้เองเมื่อเปียกน้ำ มุมตัดของท่ออากาศ 90 องศา พื้นที่มีผิวไม่น้อยกว่า 450 m² /m³ ผ่านการทดสอบของฝุ่นละอองที่เชื่อถือได้
- ด้านหน้าโรงเรือนติดตั้งพัดลมดูดอากาศขนาด 50 นิ้ว พร้อมมอเตอร์ ขนาด 1 แรงม้า จำนวน 2 ชุด/หลัง ขนาด 36 นิ้ว พร้อมมอเตอร์ ขนาด 1/2 แรงม้า จำนวน 1 ชุด มีผิวเรียบไม่ตกรัง และเคลือบวัสดุกันสนิมอย่างดี มีความแข็งแรงทนทาน พร้อมติดตั้งชุดพัดลมดูดอากาศเป็นแบบ Axial Fans ใบพัดลมไม่น้อยกว่า 6 ใบพัด บานเกล็ดที่หน้าพัดลม เมื่อชุดบานเกล็ดเปิดจะตลึงยกขึ้นทำมุม 90 องศา กับใบพัดลม เมื่อปิดต้องแนบสนิทสามารถป้องกันลมรั่วได้ ผ่านการทดสอบจากบริษัทผู้ผลิตหรือสถาบันที่เชื่อถือได้

ระบบ EVAP (ต่อ)

- ติดตั้งชุดควบคุมอุณหภูมิและความชื้นของสภาวะแวดล้อมภายในโรงเรือนแบบอัตโนมัติพร้อม Probe sensor จำนวน 1 ชุด/หลัง แสดงค่าในการทำงานเป็น digital
- ติดตั้งปั้มน้ำสำหรับ Evaporation ขนาด 1 HP จำนวน 1 ชุด/หลัง ควบคุมการทำงานอัตโนมัติ จากชุดควบคุมกลาง
- ติดตั้งมิเตอร์วัดการใช้ระบบ Evaporation ขนาดไม่น้อยกว่า 1/2"จำนวน 1 ชุด/ หลัง
- ถังเก็บน้ำชนิดฝังใต้ดิน ขนาดความจุไม่น้อยกว่า 1,000 ลิตร พร้อมลูกลอยกันน้ำล้น จำนวน 1 ชุด/หลัง
- มอเตอร์ไฟฟ้า เป็นแบบสามเฟส (Induction motors) เป็นแบบ close type ปิดกันฝุ่น และความชื้นเข้าไปในมอเตอร์ได้ มีประสิทธิภาพสูง เมื่อประกอบกับพัดลม ใต้ตัวตัดต่อปริมาณลมต่ำ เป็นมอเตอร์ที่ผลิตในสหรัฐอเมริกา
- อุปกรณ์ควบคุมสภาวะอากาศในโรงเรือน เป็นแบบระบบ Microprocessors ที่สามารถควบคุมพัดลม และปั้มน้ำให้ทำงานสัมพันธ์กันตลอดเวลา เพื่อให้ทันต่อสภาวะอากาศที่เปลี่ยนแปลงไป ใช้งานง่าย บรรจุอยู่ในกล่อง ที่ป้องกันฝุ่นความชื้นได้อย่างดี (IP 56) มีช่องควบคุมสั่งงานพัดลมและปั้มน้ำอย่างเพียงพอ เพื่อให้สามารถควบคุมพัดลมและปั้มน้ำได้อย่างอิสระ
- การติดตั้งอุปกรณ์ไฟฟ้าและควบคุมเป็นไปตามมาตรฐานของการไฟฟ้าส่วนภูมิภาค
- ติดตั้งมุงในลอนห่างจากหน้า Pod ประมาณ 0.80 เมตร เพื่อกันเศษฝุ่นและแมลง
- น้ำที่กระจายบน Pod ต้องสม่ำเสมอไม่แรงหรืออ่อนเกินไป มีปั้มน้ำสำหรับจ่ายน้ำให้กับ Pod อย่างพอเพียง

ระบบให้น้ำภายในโรงเรือน

- ติดตั้งก๊อกน้ำขนาด 1/2" จำนวน 2 จุด/หลัง พร้อมเดินท่อพีวีซี ท่อแขนงที่ชื่อ ข้อต่อ วาล์วและอุปกรณ์ติดตั้งต่าง ๆ

วัสดุและอุปกรณ์เพิ่มเติมภายใน

- ภายในโรงเรือนติดตั้งชุดโต๊ะปลูก เป็นโต๊ะสี่เหลี่ยมผืนผ้าขนาดกว้าง 1.00 ม.ยาว 6.00 ม. สูง 0.80 ม. ขอบโต๊ะสูง 0.15 ม. จำนวน 2 ชุด/หลัง
- โครงสร้างโต๊ะเป็นระบบน็อคดาวน์
- โครงสร้างของตัวโต๊ะทำด้วยท่อเหล็ก Galvanized Steel ขนาด $\varnothing 1/2"$, $\varnothing 3/4"$ และ $\varnothing 1"$ หนา 1.20 มม.
- พื้นโต๊ะปูด้วยแผ่น smart board หนา 6 มม. ไม่ทาสี
- ใต้โต๊ะติดตั้งชุดถังเก็บน้ำชนิดบนดิน ความจุไม่น้อยกว่า 100 ลิตร พร้อมปั้มน้ำ 90 watt จำนวน 2 ชุด/หลัง
- รายละเอียดปลีกย่อยต่าง ๆ ให้เป็นไปตามแบบรูป

สำเนาถูกต้อง



(นายคุณพร บุตรสุวรรณ)

นายคุณพร บุตรสุวรรณ

โครงการ:
ศูนย์วิจัยและพัฒนาเทคโนโลยีการเกษตร



นายคุณพร บุตรสุวรรณ
มหาวิทยาลัยเทคโนโลยีพระจอมเกล้าธนบุรี
680 หมู่ 11 ถนนวิทยุ เขตสุสาน กรุงเทพฯ 10600
โทร. 0-4271-1375, 0-4271-1274
แฟกซ์ 0-4271-3063

ชื่อสาร: 01/2561
ตำแหน่ง: วิศวกร

ชื่อหน่วยงาน: กรมส่งเสริมการเกษตร
กรมส่งเสริมการเกษตร
งานส่งเสริมการเกษตร
680 หมู่ 11 ถนนวิทยุ เขตสุสาน กรุงเทพฯ 10600
โทร. 0-4271-0197, 1911, 933

สาขาวิชา: วิศวกรรมโยธา

ชื่อโครงการ: ศึกษาระบบควบคุมอุณหภูมิและสภาพแวดล้อมอัตโนมัติ

นายคุณพร บุตรสุวรรณ 25.10.2561

นายอภิชา ภิรมย์ภักดี 25.07.2561

นายพิเชษฐ์ วัฒนศิริ 25.06.2561

นายวิจิตร วัฒนศิริ 25.06.2561

ชื่อโครงการ: ศึกษาระบบควบคุมอุณหภูมิและสภาพแวดล้อมอัตโนมัติ

นายคุณพร บุตรสุวรรณ 25.10.2561

นายอภิชา ภิรมย์ภักดี 25.07.2561

นายพิเชษฐ์ วัฒนศิริ 25.06.2561

นายวิจิตร วัฒนศิริ 25.06.2561

ชื่อโครงการ: ศึกษาระบบควบคุมอุณหภูมิและสภาพแวดล้อมอัตโนมัติ

นายคุณพร บุตรสุวรรณ 25.10.2561

นายอภิชา ภิรมย์ภักดี 25.07.2561

นายพิเชษฐ์ วัฒนศิริ 25.06.2561

นายวิจิตร วัฒนศิริ 25.06.2561

ชื่อโครงการ: ศึกษาระบบควบคุมอุณหภูมิและสภาพแวดล้อมอัตโนมัติ

นายคุณพร บุตรสุวรรณ 25.10.2561

นายอภิชา ภิรมย์ภักดี 25.07.2561

นายพิเชษฐ์ วัฒนศิริ 25.06.2561

นายวิจิตร วัฒนศิริ 25.06.2561

ชื่อโครงการ: ศึกษาระบบควบคุมอุณหภูมิและสภาพแวดล้อมอัตโนมัติ

นายคุณพร บุตรสุวรรณ 25.10.2561

นายอภิชา ภิรมย์ภักดี 25.07.2561

นายพิเชษฐ์ วัฒนศิริ 25.06.2561

นายวิจิตร วัฒนศิริ 25.06.2561

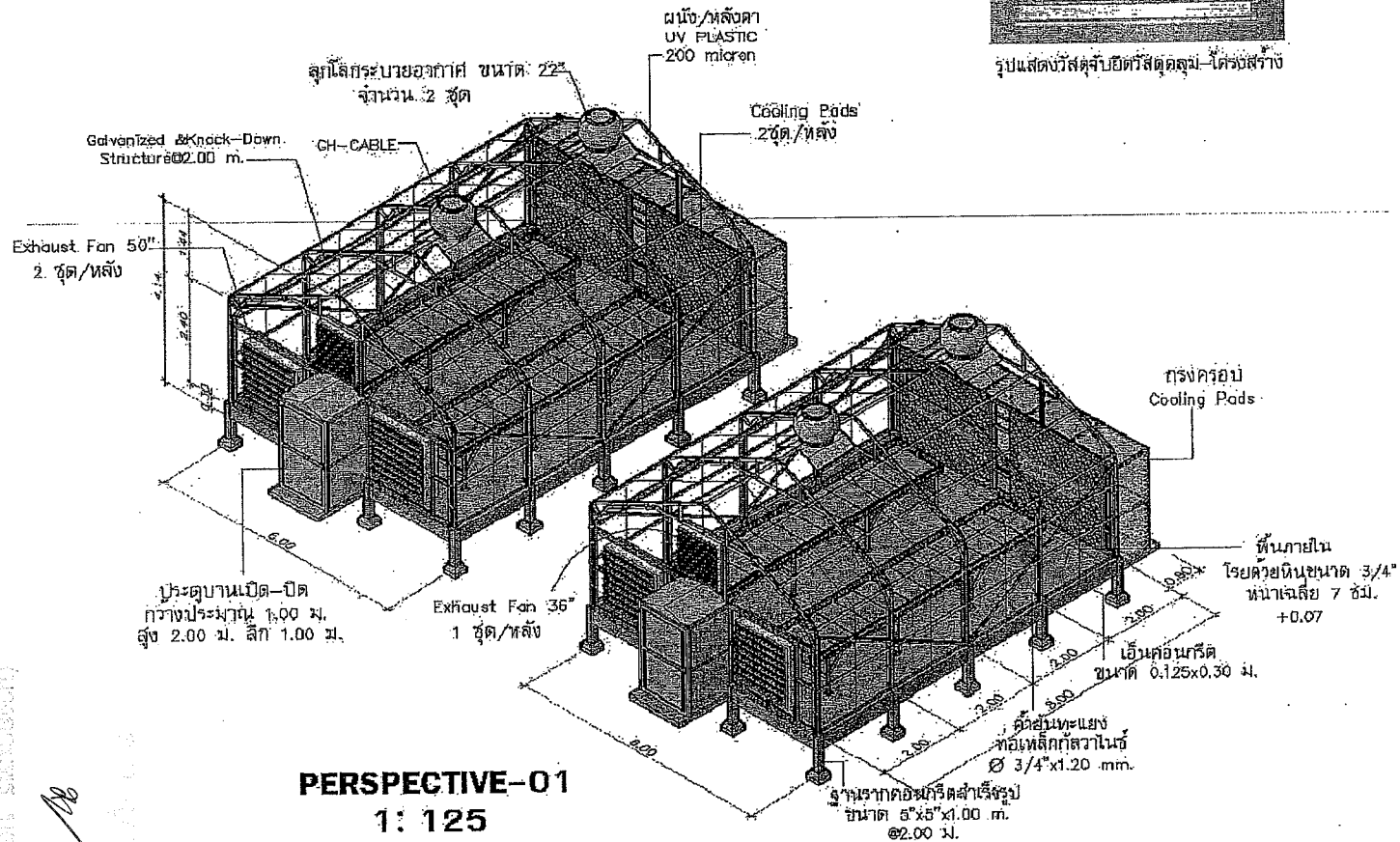

PERSPECTIVE-01
1: 125

หมายเหตุ

1. มิติที่แสดงมีหน่วยเป็น เมตร นอกจากจะระบุเป็นอย่างอื่น
2. ค่าระดับ ± 0.00 เป็นค่าระดับอ้างอิงตามแบบสถาปัตยกรรม

ช่างเทคนิค

(นางอุบลพร บุตรสุวรรณ)
หัวหน้าช่างเทคนิค

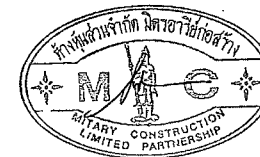

โครงการ:

อาคารโรงรถอากาศยาน



เจ้าของโครงการ:

มหาวิทยาลัยราชภัฏนครราชสีมา
880 หมู่ 11 อ.เมือง นครราชสีมา 31000
โทร. 0-4271-1375, 0-4271-1274
แฟกซ์. 0-4271-3063

สถาปนิก:

สถาปนิก อ.ธนวัฒน์

ออกแบบโดย:



หน่วยออกแบบวิศวกรรม
กรมโยธาธิการ
880 หมู่ 11 อ.เมือง นครราชสีมา 31000
โทร. 0-4297-0197, ภายใน 933

สถาปนิก:

วิศวกรควบคุมงาน:

นายทรงฤทธิ์ บุตรสา ส.บ.10799

นายนิภา โทษนิภา ส.บ.37447

นายพรพิทักษ์ คอสมะลิว ส.บ.38667

นายสิริศักดิ์ แสนพงษ์ ส.บ.46810

วิศวกรรับใช้:

นายประจักษ์ บุตรสา ส.บ.10799

เขียนแบบ: นายสิริศักดิ์ แสนพงษ์ ส.บ.38667

ประสานงาน: นายสิริศักดิ์ แสนพงษ์

แบบร่าง: PERSPECTIVE -1

มาตรฐาน:

วิศวกรรม: 10/20 คร. ๖

สถาปัตย์: คร. ๖

ช่างเทคนิค: คร. ๖

ชื่อ: นายสิริศักดิ์ แสนพงษ์

ตำแหน่ง: วิศวกรควบคุมงาน

วันที่: ๒๕/๐๖/๖๕

สถานที่: นครราชสีมา

โครงการ: อาคารโรงรถอากาศยาน

ชื่อ: นายสิริศักดิ์ แสนพงษ์

ตำแหน่ง: วิศวกรควบคุมงาน

วันที่: ๒๕/๐๖/๖๕

สถานที่: นครราชสีมา

โครงการ: อาคารโรงรถอากาศยาน

ชื่อ: นายสิริศักดิ์ แสนพงษ์

ตำแหน่ง: วิศวกรควบคุมงาน

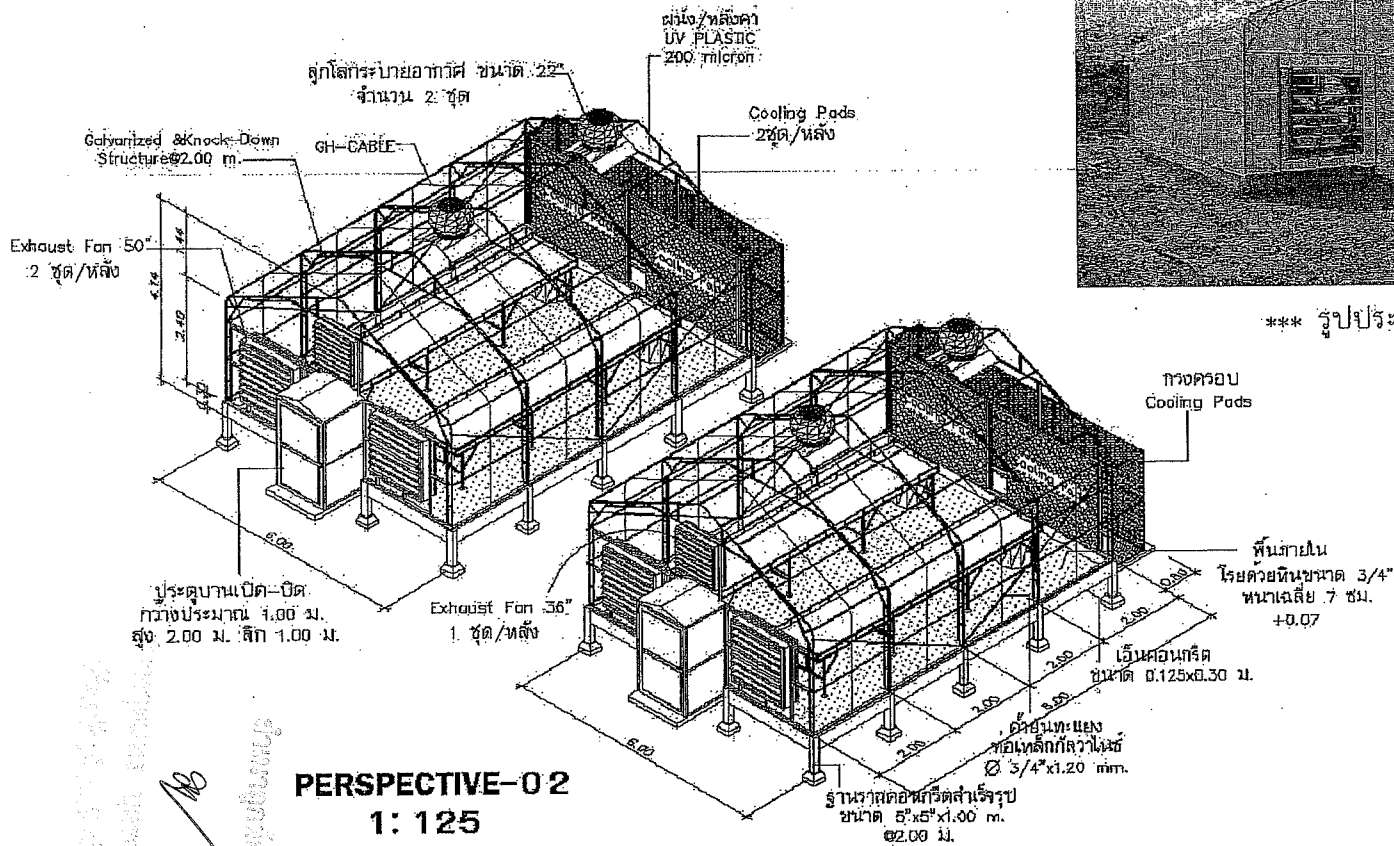

PERSPECTIVE-02
1: 125

หมายเหตุ

1. มิติที่แสดงมีหน่วยเป็น เมตร นอกจากจะระบุเป็นอย่างอื่น
2. ดัชนีระดับ +0.00 เป็นดัชนีอ้างอิงตามแบบสถาปัตยกรรม

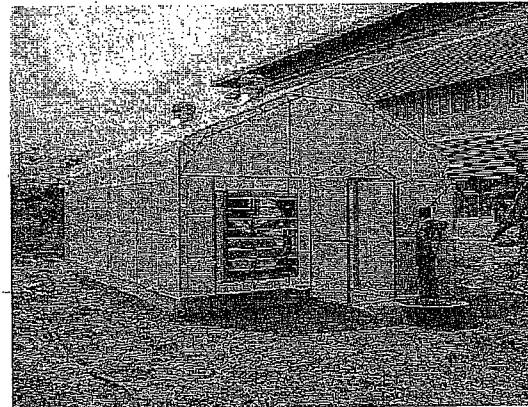

*** รูปประกอบ (มรภ.อุดรฯ) ***

ทรงครอบ
Cooling Pads

พื้นภายใน
รอยคิ้วหินขนาด 3/4"
หนาเฉลี่ย 7 ซม.
+0.07

เส้นคอนกรีต
ขนาด 0.125x0.30 ม.

ตัวขึ้นทะแยง
กึ่งเหล็กกล้าไร้สนิม
3/4" x 1.20 มม.

ฐานเสาคอนกรีตสำเร็จรูป
ขนาด 5" x 5" x 1.00 ม.
Ø 2.00 ม.

ด้านนอกของ

(บางอุดมพร บุตรสุวรรณ)

หัวหน้าเจ้าหน้าที่



โครงการ:

ศูนย์วิจัยและพัฒนาเทคโนโลยีการเกษตร



หน่วยงาน:

มหาวิทยาลัยราชภัฏอุดรธานี
680 หมู่ 11, ถ.ชัย หนองสูง
อ.เมืองจ.อุดรธานี 47000
โทร. 0-4271-1375, 0-4271-1274
แฟกซ์. 0-4271-3063

สถาปนิก

ดร.วิเศษ อรรถวิฑูกร

สถาปนิกภายใน



หน่วยออกแบบ:
หน่วยออกแบบ
680 หมู่ 11, ถ.ชัย หนองสูง
อ.เมืองจ.อุดรธานี 47000
โทร. 0-4297-0187, ภายใจ 933

สถาปนิก:

วิศวกรโครงสร้าง:

นายสมชาย พุฒนา 26.10.79

นายวิชา วิชาวิฑูกร 26.3.74

นายจตุรภัทร์ คงแสง 26.3.88

นายศักดิ์ แสงนาค 26.4.88

วิศวกรโยธา:

นายประจักษ์ พุฒนา 26.10.79

เขียนแบบ: นายศักดิ์ แสงนาค 26.4.88

ประมาณการ: นายวิชาวิฑูกร

แปลแบบ: นายสมชาย พุฒนา - 2

มาตรฐาน:

หัวหน้าหน่วย: ดร.วิเศษ

ผู้ดำเนินการก่อสร้าง: ดร.วิเศษ

รองผู้จัดการ: ดร.วิเศษ

ช่างเขียนแบบ: ดร.วิเศษ

ชื่อ: นายวิชาวิฑูกร

ตำแหน่ง: วิศวกรโยธา

วันที่: 26/10/2558

สถานที่: หนองสูง

โครงการ: ศูนย์วิจัยและพัฒนาเทคโนโลยีการเกษตร

เอกสาร: 01

จำนวน: 1

ชื่อ: นายวิชาวิฑูกร

ตำแหน่ง: วิศวกรโยธา

วันที่: 26/10/2558

สถานที่: หนองสูง

โครงการ: ศูนย์วิจัยและพัฒนาเทคโนโลยีการเกษตร

เอกสาร: 03

จำนวน: 9 หน้า

ALL RIGHTS RESERVED BY THE PROPERTY OF

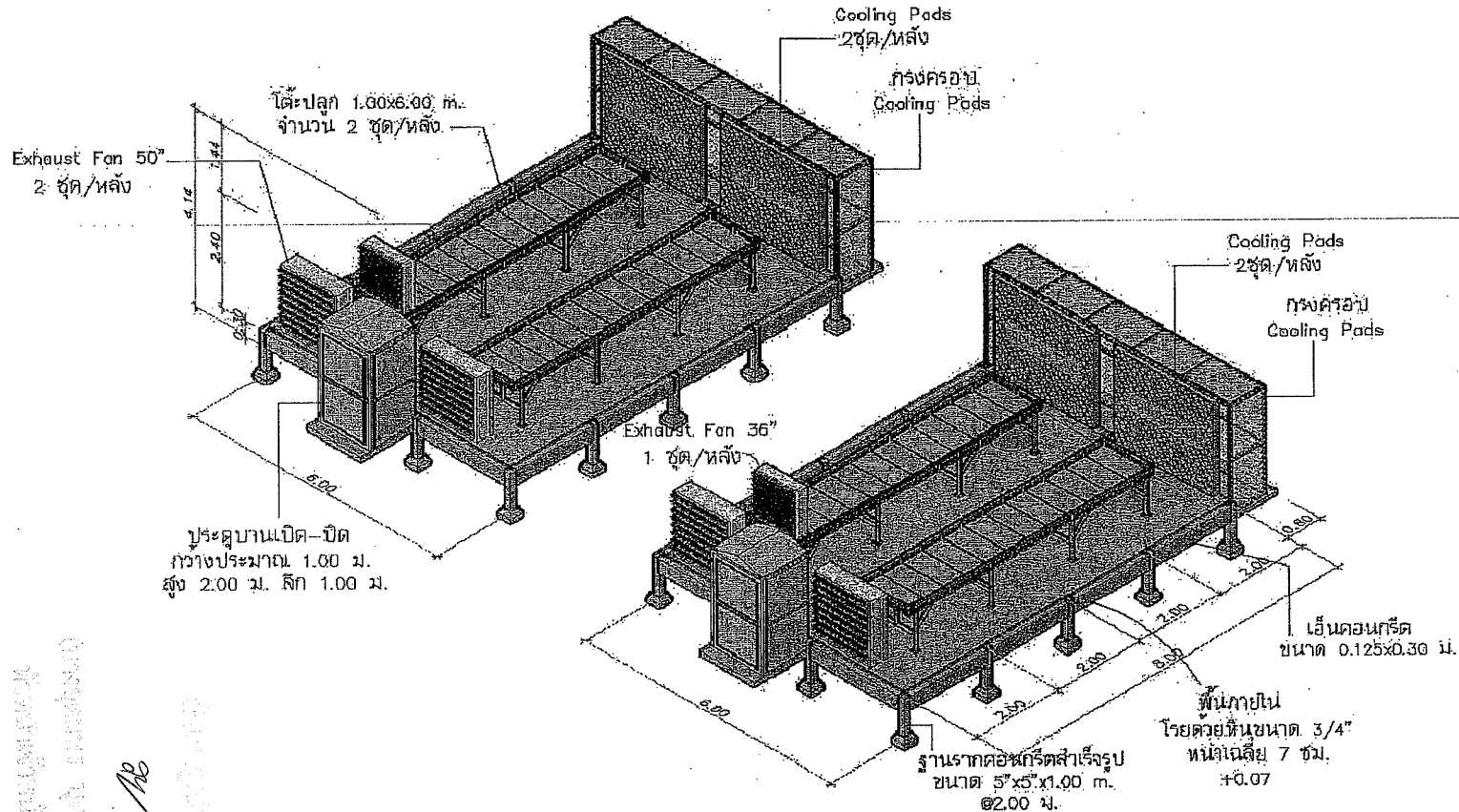

ผนังและฝ้าเพดาน
 (จะระมัดระวัง วัสดุที่แข็งแรง)

MB
 ผนังและฝ้าเพดาน
 (จะระมัดระวัง วัสดุที่แข็งแรง)

ด้านนอกห้อง

(นางอุบลพร บุตรสุวรรณ)
หัวหน้าเจ้าหน้าที่

PERSPECTIVE-03
1:125



โครงการ:
 กองกำลังรักษาความสงบเรียบร้อย กอ.รมน. ก.

 หน่วยงาน: มหาวิทยาลัยราชภัฏสวนสุนันทา
 880 ซอย 11 ถนนวิภาวดีรังสิต แขวงจตุจักร กรุงเทพฯ 10700
 โทร. 0-4271-1375, 0-4271-1274
 แฟกซ์: 0-4271-3063

อธิการบดี:  อ.สุเมธ
 อ.ปวีณา อรรถนันทกร

หน่วยงาน: 
 หน่วยงาน: มหาวิทยาลัยราชภัฏสวนสุนันทา
 880 ซอย 11 ถนนวิภาวดีรังสิต แขวงจตุจักร กรุงเทพฯ 10700
 โทร. 0-4297-0197, 0-4297-933

สถาปนิก:

วิศวกรโครงสร้าง:

นายทรงฤทธิ์ พุทธสา สบ.10799

นายนิลา ใจกันตมา สบ.37441

นายทพพิทักษ์ ผลังผลา สบ.38667

นายจิรัง นันทพงศ์ สบ.46810

วิศวกรช่าง:

นายประภาสเมธี พุทธสา สบ.10799

เขียนแบบ: นายจิรัง นันทพงศ์ สบ.46810
 ปรึกษาก่อสร้าง: นายประภาสเมธี พุทธสา สบ.10799
 อนุมัติ: PERSPECTIVE-03

มาตราส่วน:

หัวหน้างาน:  ศร.25

ผ.ส.ด้านโครงการ:  ศร.25

รองอธิการบดี:  ศร.25

ชื่อ	ตำแหน่ง	อนุมัติ
0	0	0

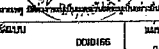
อนุมัติ: 
 อนุมัติ: 
 จำนวนแบบที่ส่งมอบ: 0 ชุด
 วันที่: 04

ALL RIGHTS ARE THE PROPERTY OF
 MILITARY CONSTRUCTION LIMITED PARTNERSHIP. NO PART OF THIS
 DOCUMENT SHALL BE REPRODUCED WITHOUT PERMISSION.

- หมายเหตุ
1. มิตติที่แสดงมีหน่วยเป็น เมตร นอกจากนี้จะระบุเป็นอย่างอื่น
 2. คาระดับ+ - 0.00 เป็นคาระดับอ้างอิงตามแบบสถาปัตยกรรม

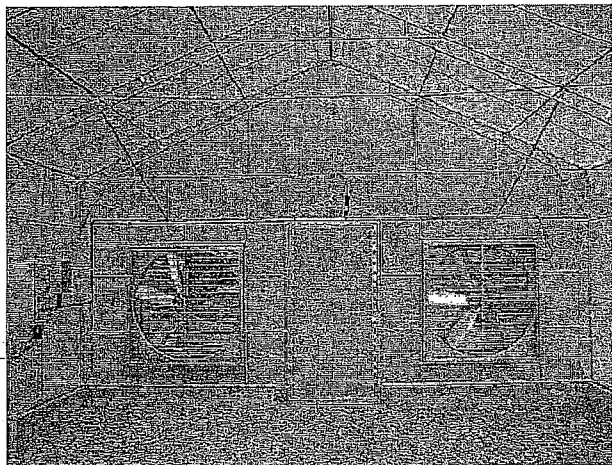

*** รูปประกอบ (มรภ.อุดรฯ)

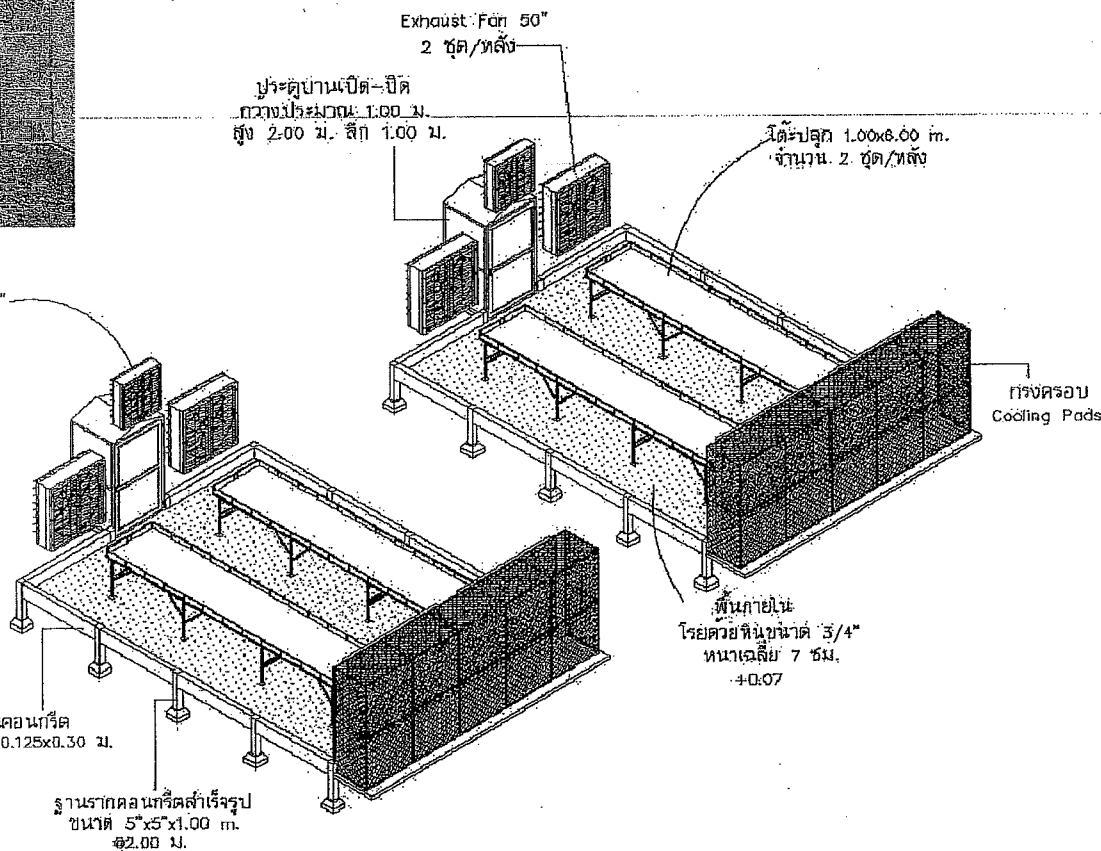

ฐานวางเตียง

PERSPECTIVE-04
1: 125



โครงการ :
ก่อสร้างห้องพักรักษาตัวผู้ป่วยจิตเวช



ชื่อโครงการ :
มหาวิทยาลัยราชภัฏอุดรธานี
680 หมู่ 1 ถนนนิคมอุตสาหกรรม
เมืองจันทนา 47000
โทร. 0-4271-1373, 0-4271-1274
แฟกซ์. 0-4271-3063

สถาปนิก :
สถาปนิก อรรถวิทย์



ชื่อบริษัท :
นายอรรถวิทย์ อรรถวิทย์
7 นานอสร้าง
680 หมู่ 1 ถนนนิคมอุตสาหกรรม
เมืองจันทนา 47000
โทร. 0-4287-0187, 0427-933
สถาปนิก :

- วิศวกรโครงการ : นายทองฤทธิ์ พุทธิศา 25.10799
- นายปิยา โปษะสิงห์ 35.37444
- นายพิทักษ์ วัฒนศักดิ์ 35.38867
- นายจักรภัต ฉนวนพงศ์ 35.46810
- วิศวกรรับใช้ : นายอภิชาต มั่งคั่ง 35.46810
- เขียนแบบ : ราชภัฏ อุดรธานี 35.46810
- ประสานงาน : สถาปนิก
- แปลนแม่แบบ : PERSPECTIVE - 4
- นายช่างรับใช้ : ศสว
- หัวหน้าช่าง : ศสว
- ผู้อำนวยการโครงการ : ศสว
- ช่างเขียนแบบ : ศสว

หมายเหตุ

- มิติที่แสดงมีหน่วยเป็น เมตร นอกจากจะระบุเป็นอย่างอื่น
- ดาดฟ้าระดับ +0.00 เป็นระดับอ้างอิงตามแบบสถาปัตยกรรม

(นางอุดมพร บุตรสุวรรณ)

ช่างเขียนแบบ

Table with columns: Scale (1:125), Date (05/01/68), and Drawing No (05). Includes a small legend and title block information.

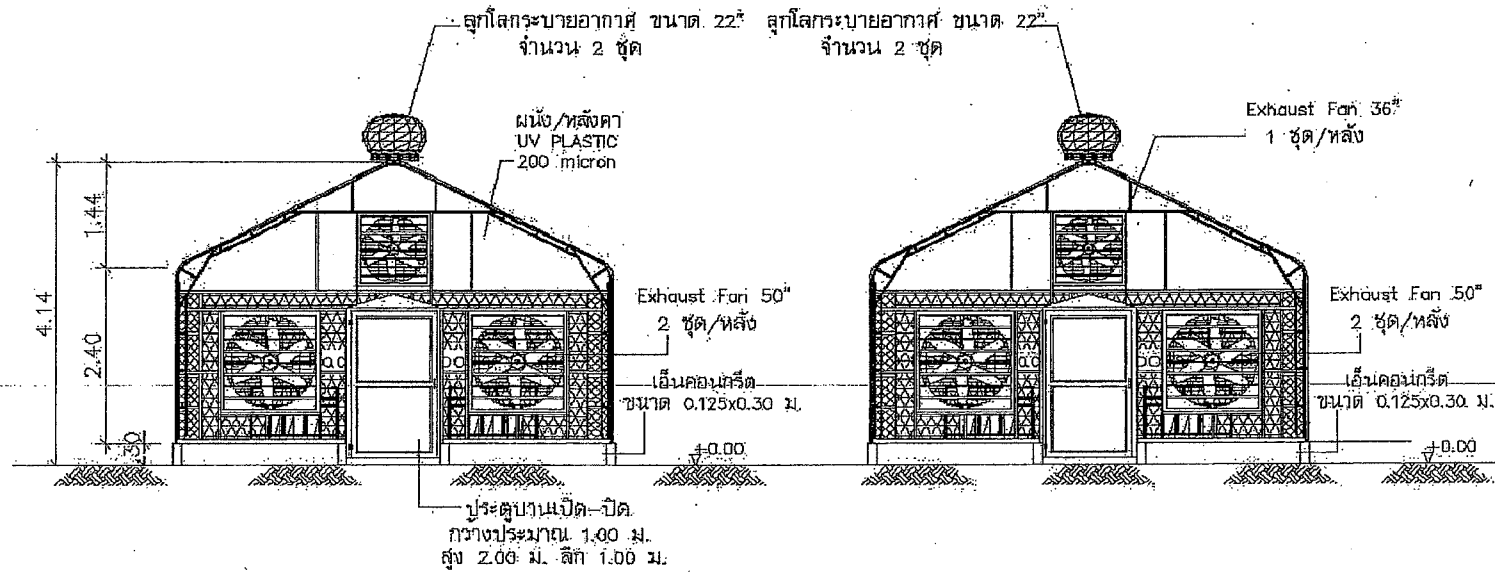

FRONT VIEW 1: 100

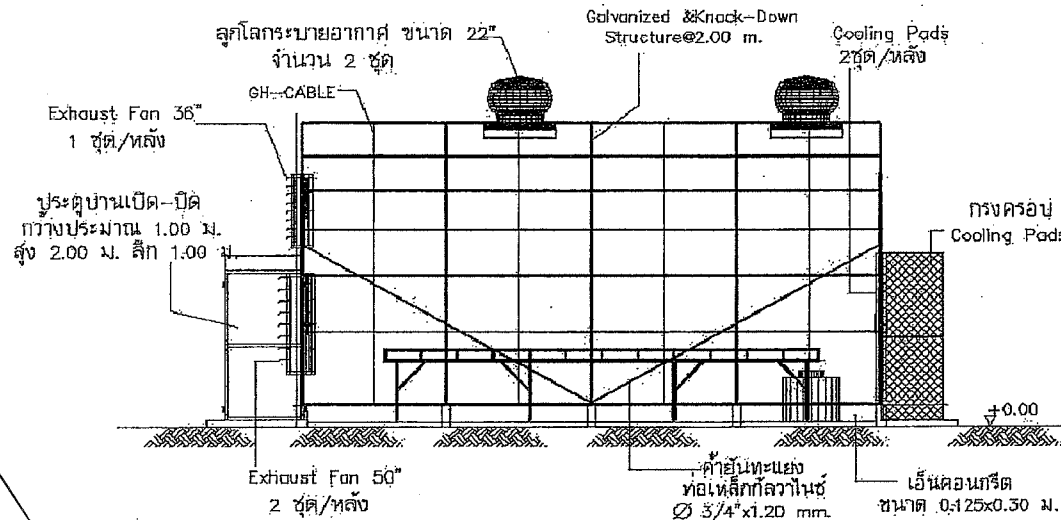

SIDE VIEW 1: 100

หมายเหตุ

1. มิติที่แสดงมีหน่วยเป็น เมตร นอกจากจะระบุเป็นอย่างอื่น
2. ค่าระดับ+ - 0.00 เป็นค่าระดับอ้างอิงตามแบบสถาปัตยกรรม

โครงการ:

มหาวิทยาลัยเทคโนโลยีพระจอมเกล้าธนบุรี



เจ้าของโครงการ:

มหาวิทยาลัยเทคโนโลยีพระจอมเกล้าธนบุรี
 680 หมู่ 11 ถนนวิภาวดีรังสิต
 อ.เมืองจ.นนทบุรี 47000
 โทร. 0-4271-1375, 0-4271-1274
 แฟกซ์. 0-4271-3063

สถาปนิก:

สถาปนิก

สถาปนิก

สถาปนิก



หน่วยควบคุมงานก่อสร้าง
 งานก่อสร้าง
 680 หมู่ 11 ถนนวิภาวดีรังสิต
 อ.เมืองจ.นนทบุรี 47000
 โทร. 0-4271-0197, 0-4271-0333

สถาปนิก:

วิศวกรควบคุมงานก่อสร้าง:

นายทรงฤทธิ์ นุชลา ๒๖.๑๐.๖๖

นายนิชา รัตนวิภา ๒๖.๓.๖๖

นายทรงฤทธิ์ นุชลา ๒๖.๑๐.๖๖

นายจักรกริยา นนทวงศ์ ๒๖.๑๐.๖๖

วิศวกร:

นายประจักษ์ ๒๖.๑๐.๖๖

เขียนแบบ: นายจักรกริยา นนทวงศ์ ๒๖.๑๐.๖๖

ปรับแบบ: นายจักรกริยา นนทวงศ์ ๒๖.๑๐.๖๖

แปลแบบ: ๒๖.๑๐.๖๖

ตรวจสอบ: ๒๖.๑๐.๖๖

พิมพ์แบบ: ๒๖.๑๐.๖๖

ลงนามในแบบ: ๒๖.๑๐.๖๖

ออกใบสถาปัตย์: ๒๖.๑๐.๖๖

วันที่: ๒๖.๑๐.๖๖

ชื่อ: ๒๖.๑๐.๖๖

ชื่อ: ๒๖.๑๐.๖๖

ชื่อ: ๒๖.๑๐.๖๖

ชื่อ: ๒๖.๑๐.๖๖

ชื่อ: ๒๖.๑๐.๖๖

ชื่อ: ๒๖.๑๐.๖๖

ชื่อ: ๒๖.๑๐.๖๖



โครงการ
 ก่อสร้างโรงงานผลิตสารเคมีอุตสาหกรรม



เจ้าของโครงการ
 มหาวิทยาลัยราชภัฏวไลยอลงกรณ์
 680 หมู่ 11 ต.วังน้อย อ.เสนา จ.อยุธยา 47000
 โทร. 0-4271-1375, 0-4271-1274
 แฟกซ์. 0-4271-3063

สถาปนิก
 ดร.วีรสา ชยรมนิวิท

ออกแบบโดย :

 หน่วยงานสถาปัตย์วิศวกรรม
 งานอาคาร
 680 หมู่ 11 ต.วังน้อย อ.เสนา จ.อยุธยา 47000
 โทร. 0-4297-0187, 0-4297-9333
 สาขาวิชา :

วิศวกรประจำงานเขียน :
 นายสมชาย ภูษิตา 28.10799
 นายภาณุ วัฒนวิภา 28.37447
 นายพรพิพัทธ์ วัฒนวิภา 28.38667
 นายจิรัช วัฒนวิภา 28.46810

วิศวกรในตำแหน่ง
 นายประทีป ภูษิตา 28.37447
 นายสมชาย ภูษิตา 28.10799

เขียนแบบ : นายสมชาย ภูษิตา 28.10799
 ควบคุมการงาน : นายสมชาย ภูษิตา 28.10799
 แปลงร่าง : นายสมชาย ภูษิตา 28.10799
 มาตรฐาน :
 วิศวกรผู้ควบคุม : นายสมชาย ภูษิตา 28.10799
 วิศวกรผู้เขียน : นายสมชาย ภูษิตา 28.10799

วันที่ : 20/01/66
 หน้าที่ : 07
 วิศวกรผู้ควบคุม : นายสมชาย ภูษิตา 28.10799
 วิศวกรผู้เขียน : นายสมชาย ภูษิตา 28.10799

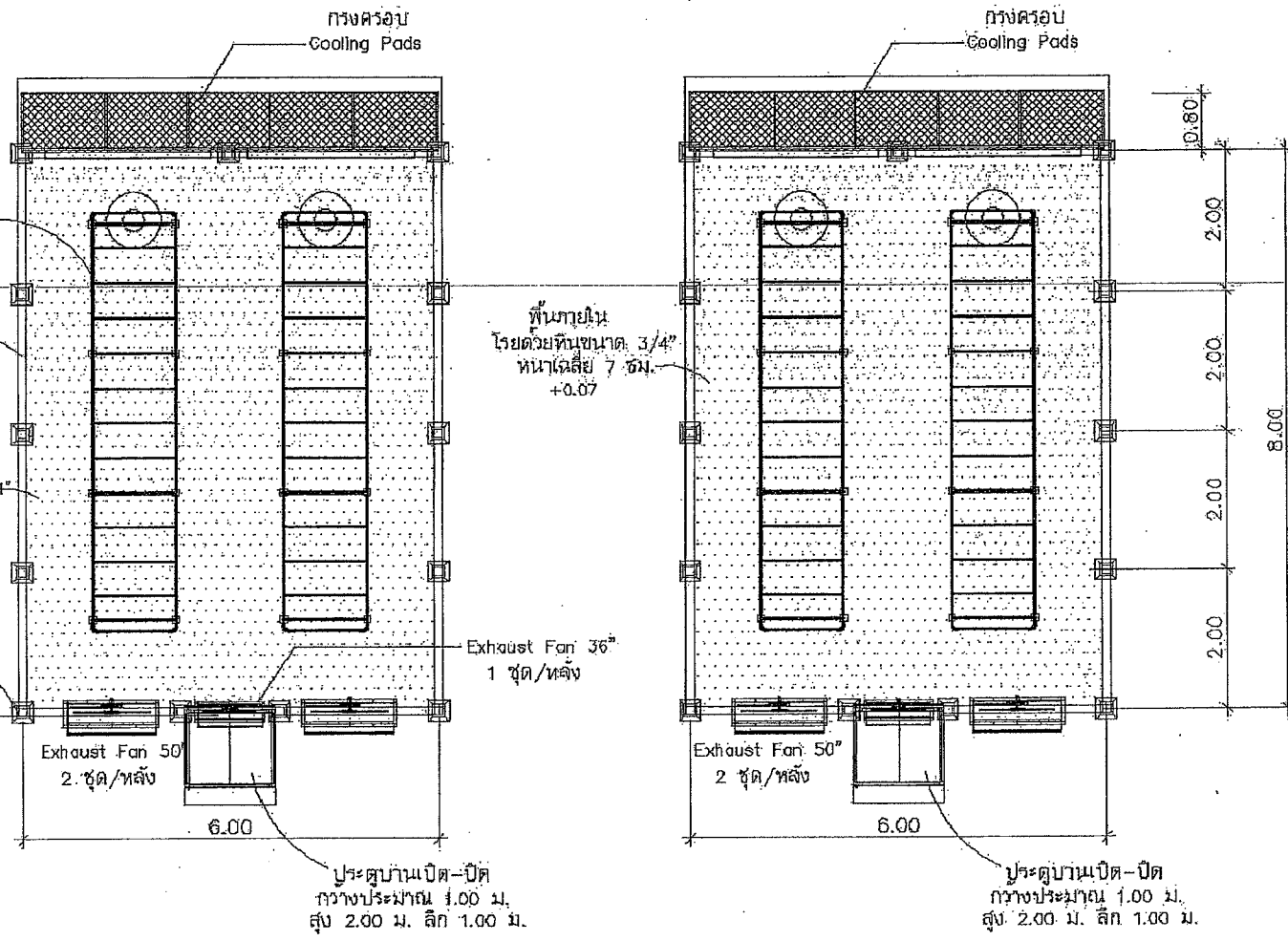

FLOOR PLAN
 1: 100

- หมายเหตุ
- มิติที่แสดงมีหน่วยเป็น เมตร นอกจากจะระบุเป็นอย่างอื่น
 - การระดับ+- 0.00 เป็นการระดับอ้างอิงตามแบบสถาปัตยกรรม

สำหรับลูกค้าต้อง
 (นางอุบลมร บุตรสุวรรณ)
 หัวหน้าเจ้าหน้าที่



ALL DRAWING AND ALL PROPERTY BY
 MACH ENGINEERING CONSULTING AND DESIGN INC.
 OR ARCHITECTURE NEW YORK OFFICE, PENNSYLVANIA

ควบคุมการทำงานอัตโนมัติ

Exhaust Fan 50" 2 ชุด/หลัง
+
Exhaust Fan 36" 1 ชุด/หลัง

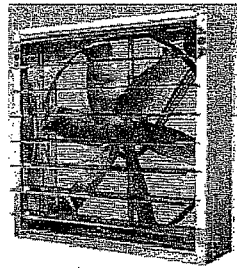
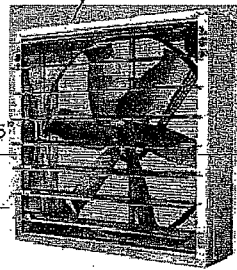

ด้านหน้า
โรงเรือนา

air flow ←

air flow ←

EVAP. - DIAGRAM

ส่วนนำลูกห้อง

ด้านหลัง
โรงเรือนา

(นางอุดมพร บุตรสุวรรณ)
หัวหน้าเจ้าหน้าที่

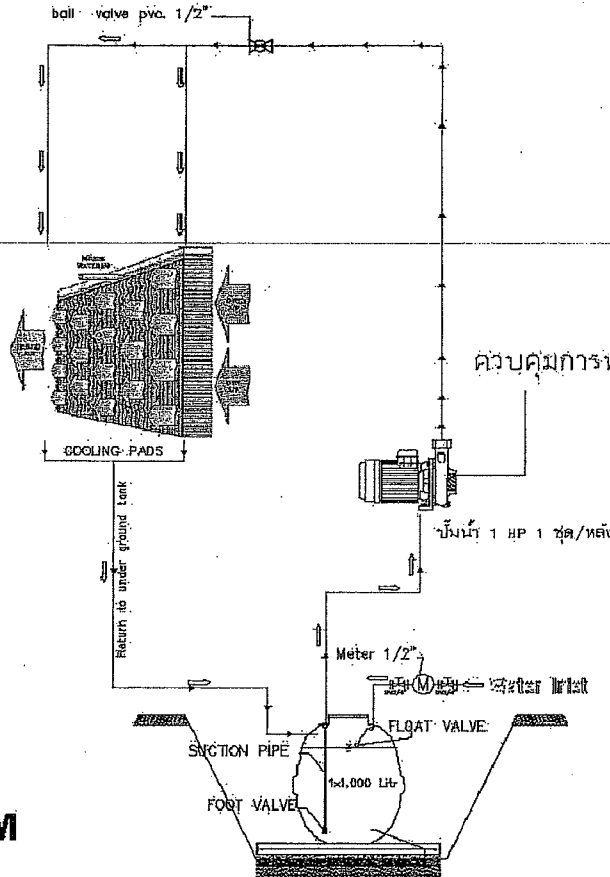

ถังเก็บน้ำใต้ดิน 1,000 ลิตร จำนวน 1 ชุด/หลัง
พร้อมลูกปล่อยก้นน้ำอัตโนมัติ



โครงการ:
ก่อสร้างโรงเรือนาและอาคารประกอบบริเวณ



เจ้าของโครงการ:
มหาวิทยาลัยราชภัฏสวนนคร
880 หมู่ 1 อ.วิเชียร เขตสามชัยชุม
อ.เมืองจ.สุราษฎร์ธานี 84000
โทร. 0-4271-1375, 0-4271-1274
แฟกซ์ 0-4271-3063

สถาปนิก: *[Signature]* วิศวกร: *[Signature]*
รศ.วิเชียร ศรีจรัสพร

สถาปนิกในชื่อ:

บริษัท วิศวกรรมและการก่อสร้าง
กรุงเทพฯ
880 หมู่ 1 อ.วิเชียร เขตสามชัยชุม
อ.เมืองจ.สุราษฎร์ธานี 84000
โทร. 0-4297-0197, 0-4297-9333

สถาปนิก :

วิศวกรโครงสร้างและโยธา :

นายพรสวรรค์ พุทธิสา 26.10798 *[Signature]*

นายวิภา โทณโกมล 35.37447 *[Signature]*

นายพรศักดิ์ คอลงกรณ์ 35.36657 *[Signature]*

นายจตุรงค์ แสงพงษ์ 35.46810 *[Signature]*

วิศวกรโยธา:

นายประจักษ์ กฤษณะ *[Signature]*

เขียนแบบ : นายจตุรงค์ คอลงกรณ์ *[Signature]*

ประมาณการ : เรณู

แปลนเครื่อง : EVAP DIAGRAM

ภาคผนวก :

วิศวกรควบคุมงานก่อสร้าง : *[Signature]* วิศวกร

สถาปนิกผู้ออกแบบ : *[Signature]* วิศวกร

รองสถาปนิก : *[Signature]* วิศวกร

แผ่นที่ 1	รวมทั้งหมด	รวมทั้งหมด
รวมทั้งหมด	รวมทั้งหมด	รวมทั้งหมด

จำนวนแผ่นทั้งหมด 9 แผ่น

จำนวนแผ่นที่พิมพ์ 9 แผ่น

ALL RIGHTS RESERVED BY MCLP. REPRODUCTION OF ANY PART OF THIS DOCUMENT WITHOUT THE WRITTEN PERMISSION OF MCLP IS PROHIBITED.

คุณลักษณะชุดโต๊ะปลูก

1. เป็นโต๊ะสี่เหลี่ยมผืนผ้าขนาดกว้าง 1.00 ม. ยาว 6.00 ม. สูง 0.80 ม. ขอบโต๊ะสูง 0.15 ม.
2. โครงสร้างโต๊ะเป็นระบบถอดรื้อ
3. โครงสร้างของโต๊ะทำด้วยท่อเหล็ก Galvanized Steel ขนาด $\varnothing 1\frac{1}{2}$, $3/4$ และ $\varnothing 1$ หนา 2.20 มม.
4. พื้นโต๊ะปูด้วยแผ่น smart board หนา 6 มม. ไม่ทาสี
5. โต๊ะติดตั้งชุดดึงเก็บน้ำชนิดบนโต๊ะ ความจุไม่น้อยกว่า 100 ลิตร พร้อมปั้มน้ำ 90 watt จำนวน 2 ชุด/หลัง
6. รายละเอียดปลีกย่อยต่างๆ ให้เป็นไปตามแบบรูป

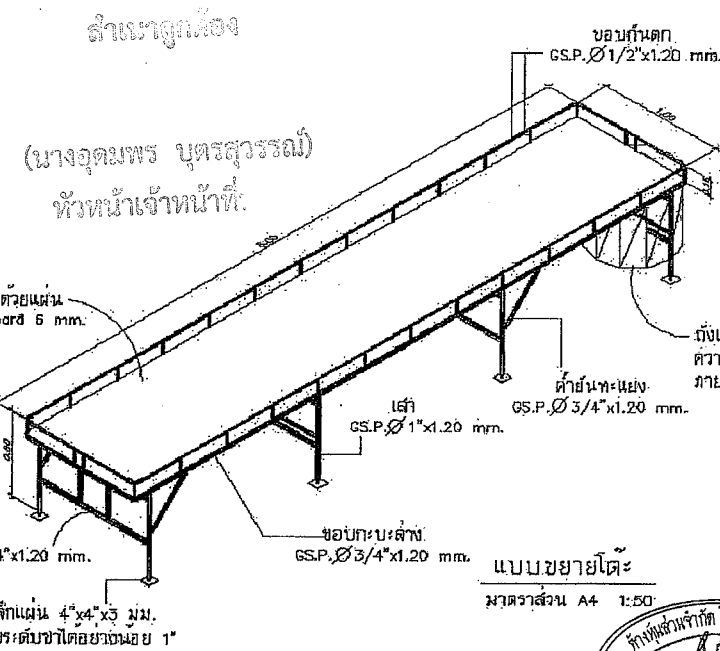
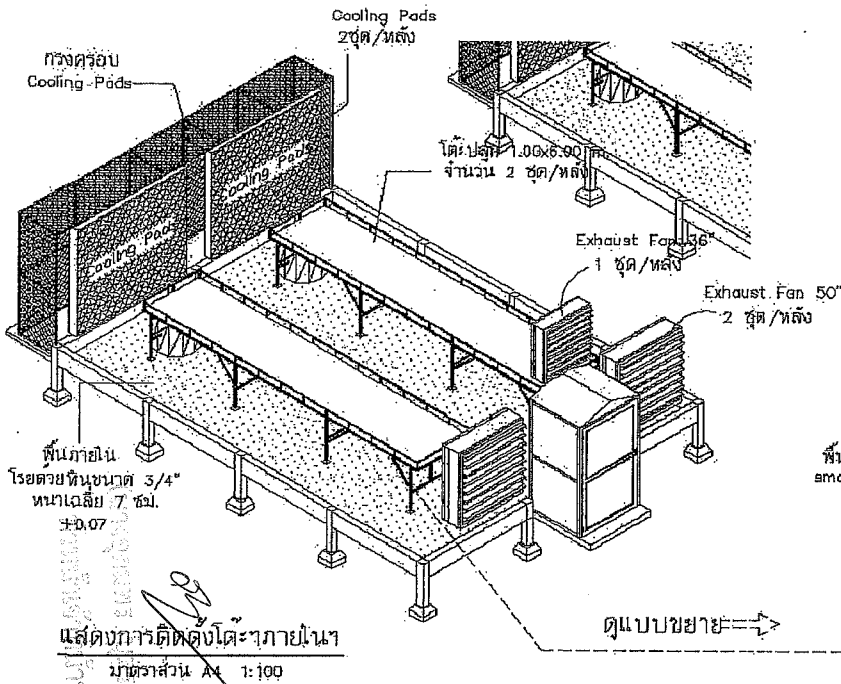
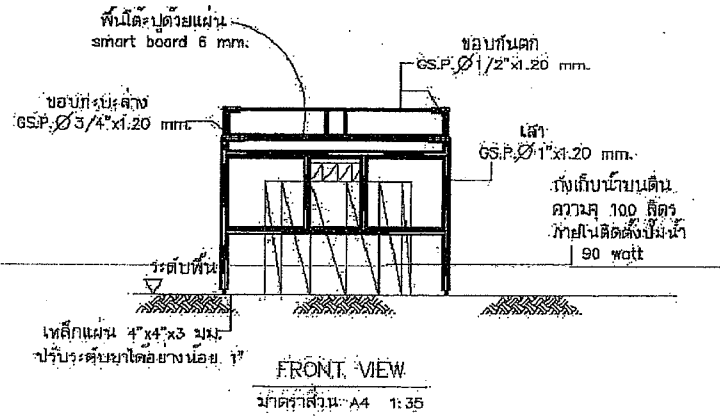

หมายเหตุ

1. วัสดุที่แสดงมีหน่วยเป็น เมตร นอกจากจะระบุเป็นอย่างอื่น
2. การระดับ ± 0.00 เป็นระดับอ้างอิงดังตามแบบสถาปัตยกรรม
3. เหล็กแผ่น เป็นเหล็กแผ่นดำ ทาสีกันสนิมเทา ทาที่ด้วยสีน้ำมันสีบรอนเงิน

โครงการ:

กองช่างโยธาวิศวกรรมโยธา



ฝ่ายโครงการ:

มหาวิทยาลัยราชภัฏนครราชสีมา
880 หมู่ 11 อ.สีคิ้ว จ.นครราชสีมา 31000
โทร. 0-4271-1375, 0-4271-1274
แฟกซ์ 0-4271-3063

สถาปนิก

นางสาว อรุณรัตน์

ออกแบบโดย:



หน่วยออกแบบและตรวจสอบ
งานอาคาร
880 หมู่ 11 อ.สีคิ้ว จ.นครราชสีมา 31000
โทร. 0-4297-0197, ภายใน 933

สถาปนิก:

วิศวกรก่อสร้างและโยธา:

นายกรงษ์ พุฒา ๑๐๑0799

นายวิชา โภษะธิดา ๑๐๑3747

นายพรพิทักษ์ พงษ์สวัสดิ์ ๑๐๑3667

นายสิทธิ แฉวงค์ ๑๐๑4810

วิศวกรโยธา:

นายประจักษ์ ๑๐๑๕๑๑๑

เขียนแบบ:

นายสุวิทย์ ๑๐๑๕๑๑๑

แปลนแปลน:

นายสุวิทย์ ๑๐๑๕๑๑๑

มาตราส่วน:

สถาปนิก:

นายสุวิทย์ ๑๐๑๕๑๑๑

นางสาว อรุณรัตน์

นางสาว อรุณรัตน์

นางสาว อรุณรัตน์

นางสาว อรุณรัตน์

นางสาว อรุณรัตน์

นางสาว อรุณรัตน์

นางสาว อรุณรัตน์

นางสาว อรุณรัตน์

นางสาว อรุณรัตน์

นางสาว อรุณรัตน์

นางสาว อรุณรัตน์

นางสาว อรุณรัตน์

นางสาว อรุณรัตน์

นางสาว อรุณรัตน์

นางสาว อรุณรัตน์

นางสาว อรุณรัตน์

นางสาว อรุณรัตน์

นางสาว อรุณรัตน์





คำสั่ง มหาวิทยาลัยราชภัฏสกลนคร

ที่ ๑๐๖๖/๒๕๖๐

เรื่อง แต่งตั้ง คณะกรรมการพิจารณาผลการประกวดราคาอิเล็กทรอนิกส์ คณะกรรมการตรวจรับพัสดุ และผู้ควบคุมงาน สำหรับการประกวดราคาจ้างก่อสร้างโรงเรียนปลูกพืชระบบปรับอุณหภูมิอัตโนมัติ

ตำบลธาตุเชิงชุม อำเภอเมืองสกลนคร จังหวัดสกลนคร จำนวน ๑ งาน

ด้วยวิธีประกวดราคาอิเล็กทรอนิกส์ (e-bidding)

ด้วย มหาวิทยาลัยราชภัฏสกลนคร มีความประสงค์จะ ประกวดราคาจ้างก่อสร้างโรงเรียนปลูกพืชระบบปรับอุณหภูมิอัตโนมัติ ตำบลธาตุเชิงชุม อำเภอเมืองสกลนคร จังหวัดสกลนคร จำนวน ๑ งาน ด้วยวิธีประกวดราคาอิเล็กทรอนิกส์ (e-bidding) และเพื่อให้เป็นไปตามระเบียบกระทรวงการคลังว่าด้วยการจัดซื้อจัดจ้าง และการบริหารพัสดุภาครัฐ พ.ศ. ๒๕๖๐ จึงขอแต่งตั้งรายชื่อต่อไปนี้เป็น คณะกรรมการพิจารณาผลการประกวดราคาอิเล็กทรอนิกส์ คณะกรรมการตรวจรับพัสดุ และผู้ควบคุมงาน สำหรับการประกวดราคาจ้างก่อสร้างโรงเรียนปลูกพืชระบบปรับอุณหภูมิอัตโนมัติ ตำบลธาตุเชิงชุม อำเภอเมืองสกลนคร จังหวัดสกลนคร จำนวน ๑ งาน ด้วยวิธีประกวดราคาอิเล็กทรอนิกส์ (e-bidding)

๑. คณะกรรมการพิจารณาผลการประกวดราคาอิเล็กทรอนิกส์ ประกอบด้วย

- | | |
|-------------------------------------|---------------------|
| ๑.๑ ผู้ช่วยศาสตราจารย์ชุมพล ทรงวิชา | ประธานกรรมการฯ |
| ผู้ช่วยศาสตราจารย์ | |
| ๑.๒ ดร.พิจิภา ทิมสุกใส | กรรมการ |
| อาจารย์ | |
| ๑.๓. นายปีตา โทนสิมมา | กรรมการและเลขานุการ |
| วิศวกรโยธาปฏิบัติการ | |

อำนาจและหน้าที่

ปฏิบัติหน้าที่ให้เป็นไปตามระเบียบกระทรวงการคลังว่าด้วยการจัดซื้อจัดจ้างและการบริหารพัสดุภาครัฐ พ.ศ. ๒๕๖๐ ข้อ ๕๕ ข้อ ๕๖ ข้อ ๕๗ และข้อ ๕๘ ให้แล้วเสร็จภายใน ๕ วันทำการ

๒. คณะกรรมการตรวจรับพัสดุ ประกอบด้วย

- | | |
|---|----------------|
| ๒.๑. ผู้ช่วยศาสตราจารย์ชาคริต ชาญชิตปรีชา | ประธานกรรมการฯ |
| ผู้ช่วยศาสตราจารย์ | |
| ๒.๒ ดร.ก้องภพ ซาอามาตย์ | กรรมการ |
| อาจารย์ | |

สำเนาถูกต้อง

ก

(นางอุคคมพร บุตรสุวรรณ)
หัวหน้าเจ้าหน้าที่

- ๒.๓ นางสาววางรัตน์ เสนาสิ่งห์
 อาจารย์
 กรรมการ
- ๒.๔ นายโกวิท พ็ชรบุษราคัมกุล
 อาจารย์
 กรรมการ
- ๒.๕ นายณัฐพงษ์ วงษ์มา
 อาจารย์
 กรรมการ
- ๒.๖ นายทรงฤทธิ์ พุทธลา
 วิศวกรโยธาปฏิบัติการ
 กรรมการ
- ๒.๗ นายพรพิทักษ์ คล่องแคล่ว
 วิศวกรโยธาปฏิบัติการ
 กรรมการและเลขานุการ

อำนาจและหน้าที่

ปฏิบัติหน้าที่ให้เป็นไปตามระเบียบกระทรวงการคลังว่าด้วยการจัดซื้อจัดจ้างและการบริหารพัสดุภาครัฐ พ.ศ. ๒๕๖๐ ข้อ ๑๗๖ และเงื่อนไขของสัญญา โดยให้มีสิทธิ์เบิกจ่ายค่าตอบแทนได้ตามระเบียบของทางราชการ

๓. ผู้ควบคุมงาน ประกอบด้วย

- ๓.๑ ผู้ช่วยศาสตราจารย์ชุมพล ทรงวิชา
 ผู้ช่วยศาสตราจารย์
 ผู้ควบคุมงาน
- ๓.๒ ผู้ช่วยศาสตราจารย์น.สพ.ธราดล จิตจักร
 ผู้ช่วยศาสตราจารย์
 ผู้ควบคุมงาน
- ๓.๓ ดร.พิจิกา ทิมสุกใส
 อาจารย์
 ผู้ควบคุมงาน
- ๓.๔ นายจิริกิจ แสนพงศ์
 วิศวกรโยธาปฏิบัติการ
 ผู้ควบคุมงาน

อำนาจและหน้าที่

(นางอุดมพร บุตรสุวรรณ)
 หัวหน้าเจ้าหน้าที่

อำนาจและหน้าที่

ปฏิบัติหน้าที่ให้เป็นไปตามระเบียบกระทรวงการคลังว่าด้วยการจัดซื้อจัดจ้างและการบริหารพัสดุภาครัฐ พ.ศ. ๒๕๖๐ ข้อ ๑๗๘ และเงื่อนไขของสัญญา โดยให้มีสิทธิ์เบิกจ่ายค่าตอบแทนได้ตามระเบียบของทางราชการ

สั่ง ณ วันที่ ๒๕ กันยายน พ.ศ. ๒๕๖๐

(ผู้ช่วยศาสตราจารย์ปรีชา ธรรมวินทร)
 อธิการบดีมหาวิทยาลัยราชภัฏสกลนคร



บันทึกข้อความ

ส่วนราชการ งานพัสดุ กองกลาง สำนักงานอธิการบดี มหาวิทยาลัยราชภัฏสกลนคร โทร. (IP Phone) ๑๑๔

ที่ ศธ๐๕๔๒.๐๑.๐๕/๑๔๔๐

วันที่ ๒๕ กันยายน ๒๕๖๐

เรื่อง รายงานขอจ้างและการจัดทำประกาศพร้อมเอกสารประกวดราคาจ้าง เลขที่ ๔๙/๒๕๖๐

เรียน อธิการบดีมหาวิทยาลัยราชภัฏสกลนคร

ด้วย มหาวิทยาลัยราชภัฏสกลนครมีความประสงค์จะ ประกวดราคาจ้างก่อสร้างโรงเรือนปลูกพืชระบบ ปรับอุณหภูมิอัตโนมัติ ตำบลธาตุเชิงชุม อำเภอเมืองสกลนคร จังหวัดสกลนคร จำนวน ๑ งาน ด้วยวิธีประกวดราคา อิเล็กทรอนิกส์ (e-bidding) ซึ่งมีรายละเอียด ดังต่อไปนี้

๑. เหตุผลความจำเป็น

สาขาวิชาพืชศาสตร์ มีภารกิจในการจัดการเรียนการสอนในศาสตร์ด้านพืชและเทคโนโลยีที่เกี่ยวข้อง แต่ด้วยข้อจำกัดบางประการของอาคารเรียนและโรงเรือนเพาะชำ อาคารเรียนมีอายุการใช้งานมานานจึงมีสภาพ โครงสร้างหลังคาไม่เหมาะสม และระบบไฟฟ้าไม่รองรับการใช้งานในสภาพปัจจุบัน ซึ่งมีครุภัณฑ์ห้องปฏิบัติการและ อุปกรณ์ไฟฟ้าหลายชิ้นที่ต้องการกำลังไฟฟ้าที่สูงพอที่จะใช้ในการจัดการเรียนการสอน ให้ได้คุณภาพเป็นไปตามเกณฑ์ มาตรฐานของหลักสูตรและมีความปลอดภัย อีกทั้งในปัจจุบันแนวโน้มในการผลิตพืชที่ต้องรับมือกับการผันผวนของ สภาพแวดล้อม จึงจำเป็นต้องมีโรงเรือนเฉพาะทางที่สามารถปรับแต่งสภาพแวดล้อมได้ เพื่อจะสามารถเรียนรู้ให้ เข้าใจถึงแก่นของปัจจัยองค์ประกอบที่เกี่ยวข้อง จึงจะสามารถออกแบบการผลิตพืชที่สอดคล้องกับความไม่แน่นอนของ สภาพแวดล้อมได้เป็นอย่างดี ซึ่งในภาควิชาการแล้วยังต้องค้นคว้าหาเทคนิคนวัตกรรมที่หลากหลายเหล่านั้นอยู่ จึงจำเป็นต้องก่อสร้างโรงเรือนปลูกพืชระบบปรับปรุงอุณหภูมิอัตโนมัติ จำนวน ๑ งาน

๒. รายละเอียดของงานจ้าง

ปรับพื้นที่ ปักผัง โครงสร้างคอนกรีต ติดตั้งโครงสร้างเหล็กกัลวาไนซ์ และติดตั้งพลาสติกคลุม โรงเรือนติดตั้งระบบปรับปรุงอุณหภูมิ และความชื้นอัตโนมัติ แบบระเหยน้ำทั้งหมด ระบบประปา และระบบไฟฟ้า ติดตั้งระบบให้น้ำ (IRRIGATION) และทำชุดโต๊ะปลูก ขนาด ๑.๐๐ x ๖.๐๐ ม. (Stationary Bench)

๓. ราคาากลาง (ราคาอ้างอิง)

คณะกรรมการกำหนดราคาากลาง ตามคำสั่งมหาวิทยาลัยราชภัฏสกลนคร ที่ ๘๕๗/๒๕๖๐ ลงวันที่ ๘ สิงหาคม ๒๕๖๐ ได้กำหนดราคาากลาง ตามบันทึกรายงานการประชุม ที่ ศธ ๐๕๔๒.๐๑.๐๕/๑๓๙๒ ลงวันที่ ๑๙ กันยายน ๒๕๖๐ จำนวน ๘๔๑,๕๐๐ บาท (แปดแสนสี่หมื่นหนึ่งพันห้าร้อยบาทถ้วน) และหัวหน้าส่วนราชการได้ให้ความเห็นชอบ วันที่ ๑๙ กันยายน ๒๕๖๐

นางอุดมพร บุตรสุวรรณ

๕

(นางอุดมพร บุตรสุวรรณ)

หัวหน้าเจ้าหน้าที่

๔. วงเงินที่จะจ้าง

เงินงบประมาณรายจ่ายประจำปี พ.ศ. ๒๕๖๑ จำนวน ๘๔๑,๕๐๐.๐๐ บาท (แปดแสนสี่หมื่นหนึ่งพันห้าร้อยบาทถ้วน)

๕. กำหนดเวลาที่ต้องใช้พัสดุ หรือให้งานนั้นแล้วเสร็จ

กำหนดเวลาการส่งมอบพัสดุ หรือให้งานแล้วเสร็จภายใน ๙๐ วัน นับถัดจากวันที่ได้รับแจ้งให้เริ่มปฏิบัติงาน

๖. วิธีที่จะจ้าง และเหตุผล

ดำเนินการด้วยวิธีประกวดราคาอิเล็กทรอนิกส์(e-bidding) เนื่องจากเป็นการจัดหาพัสดุที่มีรายละเอียดคุณลักษณะที่มีความซับซ้อน มีเทคนิคเฉพาะ

๗. ร่างประกาศ และร่างเอกสารประกวดราคาจ้าง

ร่างประกาศจ้าง และร่างเอกสาร ประกวดราคาจ้างก่อสร้างโรงเรียนปลูกพืชระบบปรับอุณหภูมิอัตโนมัติ ตำบลธาตุเชิงชุม อำเภอเมืองสกลนคร จังหวัดสกลนคร จำนวน ๑ งาน ด้วยวิธีประกวดราคาอิเล็กทรอนิกส์ (e-bidding) โดยเห็นควร ไม่นำร่างประกาศจ้าง และร่างเอกสารประกวดราคาฯ ไปเผยแพร่เพื่อให้สาธารณชนเสนอแนะ วิจัยณ์ ผ่านทางเว็บไซต์ของ มหาวิทยาลัยราชภัฏสกลนคร และเว็บไซต์ของกรมบัญชีกลาง เนื่องจาก ตามระเบียบกระทรวงการคลังว่าด้วยการจัดซื้อจัดจ้างและการบริหารพัสดุภาครัฐ พ.ศ. ๒๕๖๐ ข้อ ๔๕(๑) การซื้อหรือจ้างครั้งหนึ่งซึ่งมีวงเงินเกิน ๕๐๐,๐๐๐ บาท แต่ไม่เกิน ๕,๐๐๐,๐๐๐ บาท ให้อยู่ในดุลพินิจของหัวหน้าหน่วยงานของรัฐที่จะให้มีการเผยแพร่เพื่อรับฟังความคิดเห็นจากผู้ประกอบการ หรือไม่ก็ได้

๘. กำหนดระยะเวลาในการพิจารณาผลการเสนอราคา

กำหนดระยะเวลาในการพิจารณาผลการเสนอราคาให้แล้วเสร็จภายใน ๕ วัน นับถัดจากวันเสนอราคา

๙. ข้อเสนออื่น ๆ

การแต่งตั้งคณะกรรมการพิจารณาผลการประกวดราคาอิเล็กทรอนิกส์ และคณะกรรมการตรวจรับพัสดุ

จึงเรียนมาเพื่อโปรดพิจารณา หากเห็นชอบขอได้โปรด

๑. อนุมัติให้ดำเนินการจัดจ้าง ด้วยวิธี ประกวดราคาอิเล็กทรอนิกส์ (e-bidding) ตามรายละเอียดข้างต้น

๒. ลงนามในคำสั่งแต่งตั้งคณะกรรมการตรวจการจ้าง และคณะกรรมการพิจารณาผลการประกวดราคาอิเล็กทรอนิกส์

รักษาการผู้ช่วย



(นางอุทุมพร บุคอรุณรัตน์)

หัวหน้าเจ้าหน้าที่

(ลงชื่อ).....

(นางสาวปภัสสร บุกา)

เจ้าหน้าที่

เรียน อธิการบดี

(✓) เห็นควรอนุมัติและมอบงานพัสดุดำเนินการต่อไป

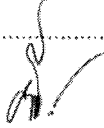
.....

(ลงชื่อ).....

(ผู้ช่วยศาสตราจารย์วาทินี ศรีมหา)

ผู้ช่วยอธิการบดีฝ่ายการคลังและทรัพย์สิน

(ลงชื่อ).....

(นางอุดมพร บุตรสุวรรณ)

หัวหน้าเจ้าหน้าที่

(✗) อนุมัติตามเสนอ

.....

(ลงชื่อ).....

(ผู้ช่วยศาสตราจารย์ปรีชา ธรรมวินทร)

อธิการบดีมหาวิทยาลัยราชภัฏสกลนคร

สำเนาถูกต้อง



(นางอุดมพร บุตรสุวรรณ)

หัวหน้าเจ้าหน้าที่



บันทึกข้อความ

ส่วนราชการ งานพัสดุ กองกลาง สำนักงานอธิการบดี โทร. (IP Phone) 114

ที่ ศธ 0542.01.05/1392

วันที่ 19 กันยายน 2560

เรื่อง รายงานผลการประชุม

เรียน อธิการบดี

ตามคำสั่งมหาวิทยาลัยราชภัฏสกลนคร ที่ 857/2560 ลงวันที่ 8 สิงหาคม 2560 เรื่อง แต่งตั้งคณะกรรมการกำหนดราคากลาง สำหรับการประกวดราคาจ้างก่อสร้างโรงเรียนปลูกพืชระบบปรับอุณหภูมิตนินมิติ ตำบลธาตุเชิงชุม อำเภอเมืองสกลนคร จังหวัดสกลนคร จำนวน 1 งาน ด้วยวิธีประกวดราคาอิเล็กทรอนิกส์ (e - bidding) วงเงินงบประมาณ 841,500 บาท (แปดแสนสี่หมื่นหนึ่งพันห้าร้อยบาทถ้วน) โดยมีหน้าที่คำนวณราคากลางงานก่อสร้างให้ถูกต้องตามหลักเกณฑ์การคำนวณราคากลางงานก่อสร้างของทางราชการและเป็นไปตามมติคณะรัฐมนตรี เมื่อวันที่ 13 มีนาคม 2555 นั้น

เพื่อให้การดำเนินการจัดจ้างเป็นไปด้วยความเรียบร้อย คณะกรรมการกำหนดราคากลางได้ประชุมหารือร่วมกัน ในวันศุกร์ ที่ 19 เดือนกันยายน พ.ศ. 2560 เวลา 09.30 น. ณ ห้องประชุมทิพเกษร อาคาร 10 ชั้น 2 แล้วมีมติร่วมกันเห็นว่า

1. กำหนดราคากลาง 841,500 บาท (แปดแสนสี่หมื่นหนึ่งพันห้าร้อยบาทถ้วน)
2. ระยะเวลาในการดำเนินการก่อสร้าง 90 วัน
3. กำหนดงวดการจ่ายเงิน 2 งวด
4. หลักเกณฑ์การพิจารณาตัดสินโดยใช้หลักเกณฑ์ราคา และจะพิจารณาจาก ราคารวม
5. เห็นควรมอบงานพัสดุนำดำเนินการต่อไป

จึงเรียนมาเพื่อโปรดพิจารณา/สั่งการ

(ลงชื่อ).....ประธานกรรมการ
(ผู้ช่วยศาสตราจารย์ วิชากริต ชาญชิตปรีชา)

(ลงชื่อ).....กรรมการ
(ผู้ช่วยศาสตราจารย์ ชุมพล ทรงวิชา)

(ลงชื่อ).....กรรมการ
(นายพรพิทักษ์ คล่องแคล่ว)

(ลงชื่อ).....กรรมการ
(นายทรงฤทธิ์ พุทธลา)

(ลงชื่อ).....กรรมการและเลขานุการ
(นายปีตา โทณสิมมา)

(นางอุดมพร บุตรสุวรรณ)

เรียน อธิการบดี

- เห็นควรอนุมัติตามที่คณะกรรมการเสนอ
- เห็นควรดำเนินการจัดหาโดยวิธีประกาศเชิญชวนทั่วไปวิธีประกวดราคาอิเล็กทรอนิกส์ (e - bidding)
- ()

- อนุมัติตามเสนอ หัวหน้าเจ้าหน้าที่
-

(ลงชื่อ).....หัวหน้าเจ้าหน้าที่
(นางอุดมพร บุตรสุวรรณ)

(ผู้ช่วยศาสตราจารย์ ปรีชา ธรรมวินทร)
อธิการบดีมหาวิทยาลัยราชภัฏสกลนคร
19 กันยายน 2560

“ปวงข้าพระพุทธเจ้า ขอน้อมเกล้าฯ น้อมกระหม่อม รำลึกในพระมหากรุณาธิคุณหาที่สุดมิได้”



คำสั่งมหาวิทยาลัยราชภัฏสกลนคร

ที่ ๘๕๗/๒๕๖๐

เรื่อง แต่งตั้งคณะกรรมการกำหนดราคากลาง สำหรับการประกวดราคาจ้าง
ค่าก่อสร้างโรงเรือนปลูกพืชระบบปรับปรุงอุณหภูมิอัตโนมัติ ตำบลธาตุเชิงชุม อำเภอเมืองสกลนคร
จังหวัดสกลนคร จำนวน ๑ งาน ด้วยวิธีประกวดราคาอิเล็กทรอนิกส์ (e-bidding)

ด้วยมหาวิทยาลัยราชภัฏสกลนคร มีความประสงค์จะประกวดราคาจ้างค่าก่อสร้างโรงเรือนปลูกพืช
ระบบปรับปรุงอุณหภูมิอัตโนมัติ ตำบลธาตุเชิงชุม อำเภอเมืองสกลนคร จังหวัดสกลนคร จำนวน ๑ งาน ด้วยวิธี
ประกวดราคาอิเล็กทรอนิกส์ (e-bidding) และเพื่อให้เป็นไปตามระเบียบสำนักนายกรัฐมนตรีว่าด้วยการพัสดุ พ.ศ.
๒๕๓๕ และที่แก้ไขเพิ่มเติม และมติคณะรัฐมนตรี เมื่อวันที่ ๑๓ มีนาคม ๒๕๕๕ เรื่อง หลักเกณฑ์การคำนวณ
ราคากลางงานก่อสร้างของทางราชการ จึงแต่งตั้งรายชื่อต่อไปนี้เป็นคณะกรรมการกำหนดราคากลาง สำหรับการ
ประกวดราคาจ้างค่าก่อสร้างโรงเรือนปลูกพืชระบบปรับปรุงอุณหภูมิอัตโนมัติ ตำบลธาตุเชิงชุม อำเภอเมืองสกลนคร
จังหวัดสกลนคร จำนวน ๑ งาน ด้วยวิธีประกวดราคาอิเล็กทรอนิกส์ (e-bidding)

คณะกรรมการกำหนดราคากลาง ประกอบด้วย

- | | |
|---|---------------------|
| ๑. ผู้ช่วยศาสตราจารย์ชาคริต ชาญชิตปริษา | ประธานกรรมการฯ |
| ผู้ช่วยศาสตราจารย์ | |
| ๒. ผู้ช่วยศาสตราจารย์ชุมพล ทรงวิชา | กรรมการ |
| ผู้ช่วยศาสตราจารย์ | |
| ๓. นายพรพิทักษ์ คล่องแคล่ว | กรรมการ |
| วิศวกรโยธาปฏิบัติการ | |
| ๔. นายทรงฤทธิ์ พุทธลา | กรรมการ |
| วิศวกรโยธาปฏิบัติการ | |
| ๕. นายปีตา โทณสิมมา | กรรมการและเลขานุการ |
| วิศวกรโยธาปฏิบัติการ | |
- อำนาจและหน้าที่

ให้คณะกรรมการกำหนดราคากลาง มีหน้าที่ในการคำนวณราคากลางงานก่อสร้างให้ถูกต้อง
ตามหลักเกณฑ์การคำนวณราคากลางงานก่อสร้างของทางราชการ และเป็นไปตามมติคณะรัฐมนตรี เมื่อวันที่ ๑๓
มีนาคม ๒๕๕๕ เรื่อง หลักเกณฑ์การคำนวณราคากลางงานก่อสร้างของทางราชการ แล้วรายงานผลให้มหาวิทยาลัย
ทราบภายใน ๕๕ วันทำการ

สั่ง ณ วันที่ ๘ สิงหาคม พ.ศ. ๒๕๖๐

(ผู้ช่วยศาสตราจารย์ปริษา ธรรมวินทร)
อธิการบดีมหาวิทยาลัยราชภัฏสกลนคร

“ปวงข้าพระพุทธเจ้า ขอน้อมเกล้าฯ น้อมกระหม่อม รำลึกในพระมหากรุณาธิคุณหาที่สุดมิได้”



สรุปารือนจัดสรรงบประมาณแผ่นดิน การกำหนดรหัสผลิตภัณฑ์ รหัสกิจกรรมหลัก รหัสงบประมาณ และแหล่งของเงิน สำหรับการรอกใบสั่งซื้อในระบบ GFMS ประจำปีงบประมาณ พ.ศ. 2561 มหาวิทยาลัยราชภัฏสกลนคร (ข้อมูล ณ 9 ตุลาคม 2560)
 [รหัสหน่วยงาน : A155] [ศูนย์ต้นทุน : 2015500000] [หน่วยเบิกจ่าย : 2015500000] [หน่วยจัดซื้อ : S75]

รหัสกิจกรรมหลักของปีงบประมาณ 2561 14 หลัก	รหัสงบประมาณ ปี 2561	รหัสโครงการระบบบริหารงบประมาณ	คำอธิบายรายการ / โครงการ	ประเภทงบรายจ่าย	แหล่ง งบ.	จำนวนเงิน	หน่วยงาน
201554700M3935	2015534001120014	61A77110ควท01W06	โครงการศูนย์การศึกษาคณะวิทยาศาสตร์เทคโนโลยี	งบลงทุน	6111310	1,000,000 บาท	คณะวิทยาศาสตร์ฯ
201554700M3935	2015534001120014		14. ชุดครุภัณฑ์ห้องปฏิบัติการประดิษฐ์กรรม ตำบลธาตุเชิงชุม อำเภอเมืองสกลนครจังหวัดสกลนคร	งบลงทุน	6111310		
201554700M3935	2015534001120015	61A77110ควท01W06	โครงการศูนย์การศึกษาคณะวิทยาศาสตร์เทคโนโลยี	งบลงทุน	6111310	3,500,000	คณะวิทยาศาสตร์ฯ
201554700M3935	2015534001120015		15. ชุดครุภัณฑ์ประกอบการวิจัยศูนย์วิทยาศาสตร์ ตำบลธาตุเชิงชุม อำเภอเมืองสกลนครจังหวัดสกลนคร	งบลงทุน	6111310		
201554700M3935	2015534001120016	61A77110คทท13W03	โครงการชุดครุภัณฑ์เตรียมการผลิตและการตรวจวิเคราะห์คุณภาพการผลิตแบบปilotคีย์	งบลงทุน	6111310	2,956,000	คณะเทคโนโลยีการเกษตร
201554700M3935	2015534001120016		16. ชุดครุภัณฑ์เตรียมการผลิตและการตรวจวิเคราะห์คุณภาพการผลิตแบบปilotคีย์ ตำบลธาตุเชิงชุม อำเภอเมืองสกลนคร จังหวัดสกลนคร	งบลงทุน	6111310		
201554700M3935	2015534001410000		ค่าก่อสร้างที่มีราคาต่อหน่วย >10 ล้านบาทขึ้นไป	งบลงทุน	6111320	140,645,800 บาท	
201554700M3935	2015534001410001	61A77110คทท01W05	โครงการครุภัณฑ์และสิ่งก่อสร้างคณะเทคโนโลยีการเกษตร	งบลงทุน	6111320	4,455,000 บาท	คณะเทคโนโลยีการเกษตร
201554700M3935	2015534001410001		1. ค่าก่อสร้างอาคารปฏิบัติการทางธุรกิจการเกษตรและสัตวศาสตร์ ตำบลธาตุเชิงชุม อำเภอเมืองสกลนคร จังหวัดสกลนคร				
201554700M3935	2015534001410002	61A77110คทท13W02	โครงการก่อสร้างโรงเรือนปลูกพืชระบบปรับอุณหภูมิอัตโนมัติ	งบลงทุน	6111320	841,500 บาท	คณะเทคโนโลยีการเกษตร
201554700M3935	2015534001410002		2. ค่าก่อสร้างโรงเรือนปลูกพืชระบบปรับอุณหภูมิอัตโนมัติตำบลธาตุเชิงชุม อำเภอเมืองสกลนคร จังหวัดสกลนคร				
201554700M3935	2015534001410003	61A77113กทท05W02	โครงการค่าก่อสร้างห้องน้ำสำหรับนักศึกษา	งบลงทุน	6111320	5,841,000 บาท	กองกลาง
201554700M3935	2015534001410003		3. ค่าก่อสร้างห้องน้ำสำหรับนักศึกษา ตำบลธาตุเชิงชุมอำเภอเมืองสกลนคร จังหวัดสกลนคร				
201554700M3935	2015534001410004	61A77110คทท16W03	โครงการจัดสร้างอาคารโรงงานต้นแบบพัฒนาผลิตภัณฑ์และนวัตกรรมอาหาร	งบลงทุน	6111320	3,465,000 บาท	คณะเทคโนโลยีการเกษตร
201554700M3935	2015534001410004		4. ค่าก่อสร้างอาคารโรงงานต้นแบบพัฒนาผลิตภัณฑ์และส่งเสริมนวัตกรรมอาหาร ตำบลธาตุเชิงชุม อำเภอเมืองสกลนคร จังหวัดสกลนคร				
201554700M3935	2015534001410005	61A77110ควท01W05	โครงการปรับปรุงพื้นที่จัดทำโรงจอดรถหลักอาคาร 6 หรือหลังคา	งบลงทุน	6111320	200,900 บาท	คณะวิทยาศาสตร์ฯ
201554700M3935	2015534001410005		5. ค่าปรับปรุงพื้นที่จัดทำโรงจอดรถหลักอาคาร 6 หรือหลังคาตำบลธาตุเชิงชุม อำเภอเมืองสกลนคร จังหวัดสกลนคร				
201554700M3935	2015534001420001	61A77113กทท05W03	โครงการกลุ่มอาคารหอพักนักศึกษาและบุคลากร พร้อมรายการประกอบ	งบลงทุน	6111320	54,238,400 บาท	กองกลาง
201554700M3935	2015534001420001		6. กลุ่มอาคารหอพักนักศึกษาและบุคลากร พร้อมรายการประกอบ ถนนสกลนคร - อุดรธานี อำเภอเมือง จังหวัดสกลนคร				
201554700M3935	2015534001420002	61A77113กทท05W04	โครงการอาคารเอนกประสงค์	งบลงทุน	6111320	71,604,000 บาท	กองกลาง
201554700M3935	2015534001420002		7. อาคารเอนกประสงค์ ถนนสกลนคร - อุดรธานี อำเภอเมือง จังหวัดสกลนคร				
201554700M3935	2015534001500001		โครงการเงินอุดหนุนค่าใช้จ่ายในการพัฒนาสื่อการสอนและสื่อการเรียนรู้ ด้วยตนเอง	งบอุดหนุนทั่วไป	6111410	322,500 บาท	งบกลาง
201554700M3935	2015534001500001	61A77113กทท01W01	โครงการเงินอุดหนุนค่าใช้จ่ายในการพัฒนาสื่อการสอนและสื่อการเรียนรู้ด้วยตนเอง (งบกลาง)	งบอุดหนุนทั่วไป	6111410	322,500 บาท	งบกลาง
201554700M3935	2015534001500002		โครงการเงินอุดหนุนโครงการพัฒนาการจัดการเรียนการสอนที่มุ่งเน้นหลักสูตรธรรมนำความรู้	งบอุดหนุนทั่วไป	6111410	116,300 บาท	
201554700M3935	2015526001500002	61A77110สทท04W01	โครงการพัฒนาการจัดการเรียนการสอนที่มุ่งเน้นคุณธรรมนำความรู้ ด้านวิทยาศาสตร์และเทคโนโลยี	งบอุดหนุนทั่วไป	6111410	116,300 บาท	สำนักส่งเสริมฯ
201554700M3935	2015534001700001		ค่าใช้จ่ายในการพัฒนาศูนย์วิทยบริการ	งบรายจ่ายอื่น	6111500	214,800 บาท	งบกลาง
201554700M3935	2015526001700001	61A77113กทท01W02	โครงการค่าใช้จ่ายในการพัฒนาศูนย์วิทยบริการ (งบกลาง)	งบรายจ่ายอื่น	6111500	214,800 บาท	งบกลาง
201554700M3935	2015534001700002		ค่าใช้จ่ายในการประกันคุณภาพการศึกษา	งบรายจ่ายอื่น	6111500	688,000 บาท	
201554700M3935	2015534001700002	61A77113กทท08W01	โครงการจัดทำคู่มือประกันคุณภาพการศึกษา	งบรายจ่ายอื่น	6111500	50,000 บาท	งานประกันคุณภาพการศึกษา